

ALBUM N° 8



Faunus

DONCHERY
= ARDENNES =



**Société Anonyme de Fabrication
d'Appareils de
Chauffage et
de Cuisine**

Faunus

Capital 3.750.000 Francs

siège social et Usines

à DONCHERY (Ardenne)

TÉLÉPHONE N° 4

Salle d'échantillons :
3, Cité Magenta - PARIS
Botzaris 40-19

R. C. Sedan 4734
C. C. P. Paris 56.290

Quelques Vues des Usines de la Société FAUNUS
à DONCHERY (Ardennes)

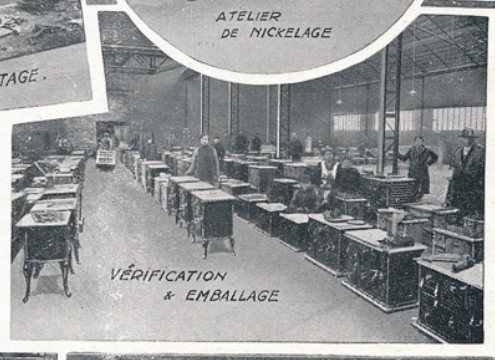
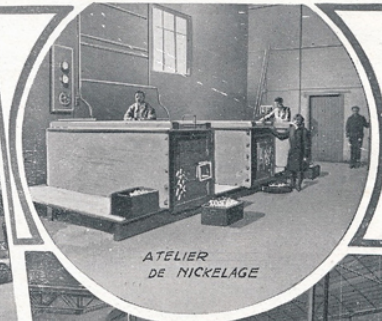
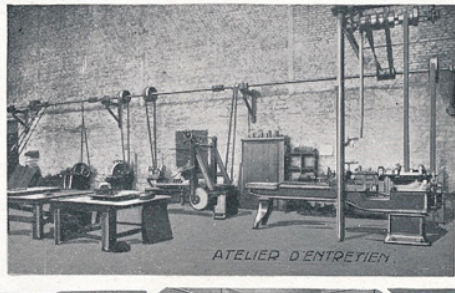
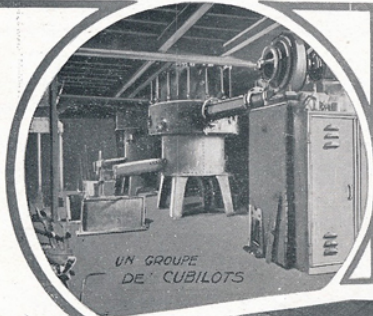
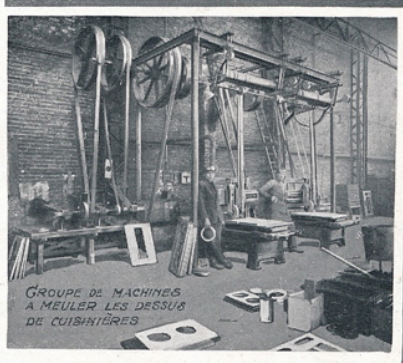
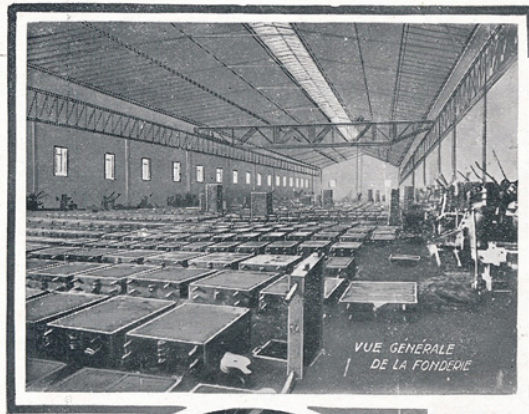

CONDITIONS GÉNÉRALES DE VENTE ET D'EXPÉDITIONS

Les engagements pris par nos Agents, Voyageurs ou Représentants, ne deviennent définitifs qu'après confirmation et acceptation de notre part.

Les commandes sont acceptées sans engagement de prix.

Toutes clauses restrictives dans les commandes de nos acheteurs sont nulles, nos ventes étant toutes soumises à nos conditions générales et particulières.

Nous nous réservons de livrer suivant nos disponibilités et au fur et à mesure de notre fabrication, sans engagement de groupage des commandes. En cas de retard, l'expédition sera valablement faite et l'acheteur ne pourra se refuser à en prendre livraison à l'arrivée. Le fait que nous nous engagerions pour un délai de livraison ne saurait donner lieu à une demande de dommages et intérêts ou à un refus de prendre livraison, à moins que ces derniers aient été acceptés et stipulés par nous lors de la confirmation de la commande.

Nos factures sont établies aux prix et conditions du moment de l'expédition, quelle que soit l'ancienneté de la commande.

Mode d'expédition. — Nos marchandises sont vendues prises dans nos Usines. Toutes nos expéditions sont faites port dû, et sauf indications contraires, en petite vitesse au tarif le plus réduit. Nos marchandises voyagent toujours aux risques et périls des destinataires même quand, par exception, nous expédions franco ou contre remboursement.

Nous déclinons toute responsabilité pour retards, manquants ou avaries qu'elle qu'en soit la cause. Les litiges qui pourraient exister entre nos clients et les transporteurs ne seront jamais un motif pour la modification de l'échéance de nos factures.

Nos marchandises sont payables par traite à 30 jours fin de mois.

Manquants et avaries en cours de transport. — Nos marchandises sont toujours prises et agréées dans nos Usines; elles voyagent aux risques et périls des destinataires; par conséquent, les Compagnies de Chemins de Fer sont responsables des avaries et pertes.

En conséquence, nous recommandons à nos Clients de bien vérifier toutes les marchandises lors de leur prise en possession en gare, aussi bien celles expédiées sous paille ou en cadres, que celles expédiées en vrac, car nous déclinons toute responsabilité, les destinataires ayant seuls qualité pour faire valoir leurs droits envers les Compagnies ou les camionneurs.

D'après l'article 100 du Code de Commerce et sauf stipulation contraire dans le contrat de vente, la marchandise sortie des magasins du vendeur voyage aux risques et périls du destinataire. Ce destinataire n'est donc pas fondé, lorsqu'il constate des manquants ou des avaries au moment où la marchandise lui est offerte par le transporteur, à refuser cette marchandise, mais il doit prendre à ce moment sur le livre de sorties de la gare, ou sur le bordereau du camionneur, en cas de livraison à domicile, des réserves précises concernant ces manquants ou avaries, *réserves qu'il doit obligatoirement confirmer par lettre recommandée à la gare, dans les trois jours qui suivent la livraison.*

Il se peut que le représentant de la Compagnie refuse d'accepter ces réserves, ou fasse suivre son acceptation de considérations tendant à en restreindre l'effet, en invoquant, par exemple, l'absence d'emballage pour décliner sa responsabilité, prétention absolument contraire à la législation des transports qui ne dégage pas la responsabilité du transporteur pour manque d'emballage, quand l'usage du commerce est d'expédier la marchandise sans emballage.

Il y a lieu dans ce cas (chaque fois que cela en vaut la peine naturellement, ou bien qu'une question de principe est engagée), de recourir à l'expertise judiciaire prévue par l'article 106 du Code de Commerce, ainsi conçu :

“En cas de refus ou de contestation pour la réception des objets transportés, leur état est vérifié et constaté par des experts nommé par le Président du Tribunal de Commerce, ou à défaut, par le Juge de Paix et par Ordonnance rendue au pied d'une requête “.

Cette requête doit être établie suivant modèle reproduit ci-après, sur feuille timbrée à 3 fr. 60, par l'une quelconque des parties figurant au contrat de transport, soit par l'expéditeur, soit par le transporteur, soit par le destinataire. C'est une erreur assez répandue de croire que l'initiative de la requête appartient au transporteur (c'est-à-dire à la Compagnie de Chemins de Fer); l'expéditeur ou le destinataire a aussi bien que le transporteur le droit d'établir la requête.

Les gares, il est vrai, prennent la plupart du temps l'initiative de la présentation de requête dans un but pratique, qu'il n'est pas besoin de désigner plus explicitement, mais que les usagers du Chemin de fer connaissent généralement pour en avoir une fois ou l'autre subi les inconvénients.

Il est donc de l'intérêt bien compris des destinataires de devancer les Gares dans cette présentation de requête au Greffe du Tribunal de Commerce ou de la Justice de Paix, suivant que la marchandise à examiner se trouve dans une Ville pourvue d'un Tribunal de Commerce ou bien dans une localité dépendant d'un Chef-lieu de Canton.

L'expert désigné par le Président du Tribunal ou le Juge de Paix, en conformité de l'article 106 du Code de Commerce et de la requête qui leur a été présentée, doit faire connaître aux parties intéressées les date et heure auxquelles il procédera à la mission qui lui est confiée, de façon qu'elles puissent assister à l'expertise ou s'y faire représenter.

Il ne faut jamais omettre de le faire, car les absents ont généralement tort et les Compagnies n'omettent pas de ce faire représenter elles-mêmes par des Agents ou Fonctionnaires très expérimentés et particulièrement habiles à présenter à l'expert toutes les observations de nature à dégager ou restreindre leur responsabilité.

D'après la législation des transports et spécialement les articles 103 du Code de Commerce et 1.784 du Code Civil, cette responsabilité existe d'office pour le transporteur et il ne peut la faire tomber, en cas de retards, manquants ou avaries, que par la preuve d'un cas fortuit ou de force majeure, du vice propre de la chose transportée ou d'une faute de l'expéditeur, mais il s'agit de preuve précise et déterminée, et non pas de simples allégations du genre de celles qui sont produites dans la majeure partie des cas et qui ne sauraient suffire.

On comprend, dans ces conditions, l'importance qu'il y a à assister à l'expertise ou à s'y faire représenter par une personne très au courant des arguments présentés par les Compagnies et ayant les connaissances requises pour les combattre d'une façon efficace.

Dès que l'expertise est effectuée, le destinataire doit prendre livraison de la marchandise (sauf dans le cas où elle n'aurait plus aucune valeur), sous réserves des constatations de cette expertise et ne pas omettre ensuite de confirmer ces réserves par lettre recommandée, à la Gare dans les trois jours de la livraison, ce qu'il doit toujours faire du reste (qu'il y ait eu expertise ou non), pour se conformer aux prescriptions de l'article 105 du Code de Commerce et réserver ainsi utilement ses droits et ceux de l'expéditeur, afin d'obtenir ensuite amiablement ou judiciairement la réparation, par les Compagnies, du préjudice qui leur a été causé dans chaque affaire.

Il arrive parfois que le destinataire ne constate les avaries ou manquants que lorsqu'il a pris livraison effective et même enlevé la marchandise; dans ce cas, l'article 105 du Code de Commerce lui réserve le droit de signifier au transporteur sa protestation motivée par lettre recommandée, dans les trois jours (jours fériés non compris) qui suivent la livraison; mais alors le fardeau de la preuve, qui normalement incombe aux Compagnies, se trouve renversée et entièrement à la charge du destinataire et ce dernier doit prouver, de façon précise, que la marchandise a été perdue ou avariée pendant qu'elle était encore sous la garde du chemin de fer et non depuis qu'elle est en sa possession.

Cette preuve est très difficile à fournir mais peut l'être cependant, au cours de l'expertise judiciaire, qu'il y a lieu de provoquer pour cela, notamment par le témoignage de personnes honorables qui auraient constaté les manquants ou avaries au moment où la marchandise a été apportée ou déballée aux magasins du destinataire, ou de toute autre façon.

Modèle de requête en nomination d'Expert

A Monsieur le Président du Tribunal de Commerce de
ou Monsieur le Juge de Paix du Canton de

Le soussigné (nom, prénoms, qualité...) a l'honneur de vous exposer :

Qu'il a reçu du Chemin de fer... (nom de la Compagnie d'envoi), de... (nom de l'expéditeur profession et résidence)... (désignation des marchandises en nature, nombre, poids et quantité), ayant fait l'objet de l'expédition N°..... du..... de.. (Gare expéditrice) à .. (Gare destinataire).

Qu'en procédant à la Gare de à la vérification de ces marchandises, il a reconnu que... (désigner les manquants ou avaries).

Et qu'en présence du refus du représentant de la Compagnie d'accepter la responsabilité de ces... (manquants ou avaries), il a refusé lui-même provisoirement de prendre livraison;

En conséquence, il a l'honneur de vous prier de vouloir bien, conformément à l'article 106 du Code de Commerce, désigner tel expert qu'il vous plaira nommer, aux fins suivantes :

Procéder en Gare de... (lieu où se trouve la marchandise), la Compagnie de Chemins de fer... (nom de cette Compagnie), le requérant et l'expéditeur dûment appelés, à la vérification des marchandises désignées ci-dessus, en reconnaître l'état, déterminer l'importance des... (avaries ou manquants), en rechercher les causes et estimer le dommage éprouvé.

(Date et signature).

AVIS IMPORTANT

Nous recommandons à nos Clients, afin d'éviter toute erreur dans la transmission et l'exécution des commandes, d'employer les numéros exacts ainsi que les désignations de ce catalogue.

Les renseignements de dimensions et de poids ne sont donnés qu'à titre indicatif.



APPAREILS DE CHAUFFAGE

Poêles à Bois et mixte

Cheminées

Calorifères



POÊLES A BOIS

Tôle & Fonte - N^{os} 21 & 22



Ce type d'appareil, de construction robuste, se recommande par son rendement excellent ; complètement étanche, il permet, avec un réglage approprié, d'obtenir un feu continu.

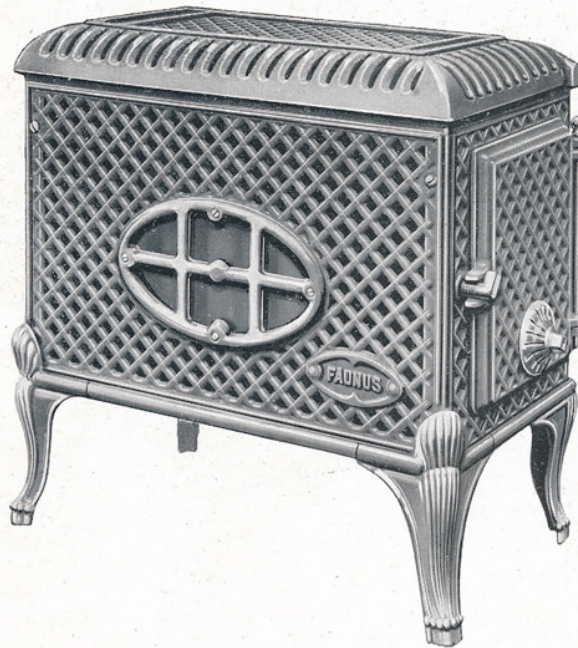

N° 21. — Façade, côtés, pieds, dôme en fonte émaillée ajourée.

N° 22. -- Façade, pieds avant, dôme en fonte émaillée ajourée, côtés fonte brute.

Dans ces deux appareils, l'intérieur est en tôle d'acier à double paroi avec sole en briques réfractaires. **Le dôme est à charnières**, ce qui permet de découvrir le dessus et d'y placer un récipient. La porte est à joint hermétique et est à fermeture par vis de serrage. Le réglage s'opère par la valve placée sur la porte. Un système en fonte protège les micas et ces derniers, grâce à un dispositif spécial, peuvent être changés facilement.

Numéros.	21 et 22
Largeur du corps	0.475
Profondeur du corps	0.250
Hauteur totale	0.480
Diamètre extérieur de la buse	0.083
Distance du sol au-dessus de la buse	0.400
Dimensions de l'ouverture pour le passage des bûches	160 X 200
Longueur des bûches admises	0.420
Volume chauffé approximativement	80 m ³
Poids à l'expédition	30 kgs

Ces appareils se font dans les teintes suivantes : *Vert, bleu, gris, acajou, aubergine, mastic.*

Faunus

POËLE À BOIS

Tôle & Fonte - N° 7

La fonte ajourée qui recouvre le corps de cet appareil permet à la chaleur de rayonner très rapidement.

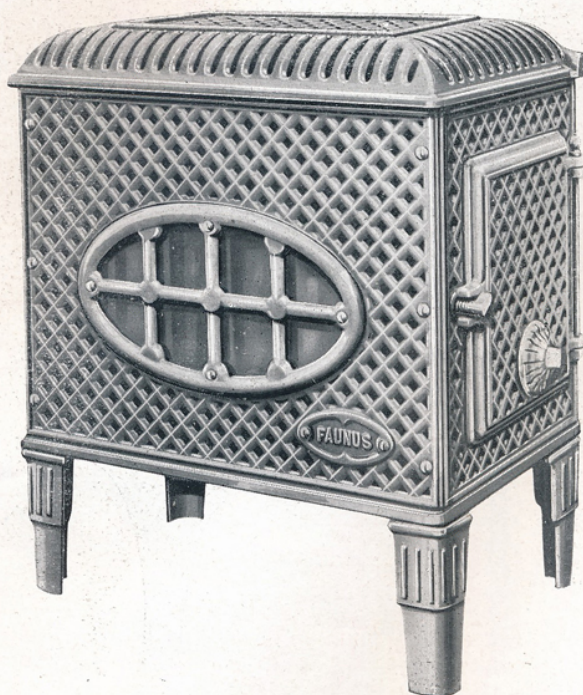

Façade, côtés, pieds, dôme en fonte émaillée ajourée. L'intérieur est en forte tôle d'acier avec sole en briques réfractaires. **Le dôme est à charnières**, ce qui permet de découvrir à volonté un rond sur lequel peut prendre place un récipient qui peut être mis en contact direct avec le feu. Les dimensions de l'ovale de façade donnent une grande visibilité du feu. La porte est à joint hermétique et à fermeture par vis de serrage. Le réglage s'opère par la valve placée sur la porte. Un système en fonte protège les micas et ces derniers, grâce à un dispositif spécial, peuvent être changés facilement.

Numéro	7
Largeur du corps	0.480
Profondeur du corps	0.300
Hauteur totale	0.570
Diamètre extérieur de la buse	0.083
Distance du sol au-dessus de la buse	0.470
Dimensions de l'ouverture pour le passage des bûches	180 X 220
Longueur des bûches admises	0.420
Volume chauffé approximativement	100 m ³
Poids à l'expédition	42 kgs

Cet appareil se fait dans les teintes suivantes : *Vert, bleu, gris, acajou, aubergine, mastic.*

POËLE A BOIS

Entièrement en fonte - N° 4

Cet appareil est entièrement en fonte et, de ce fait, pratiquement inusable ; sa décoration sobre permet de l'adapter à tous les intérieurs, même les plus modernes.

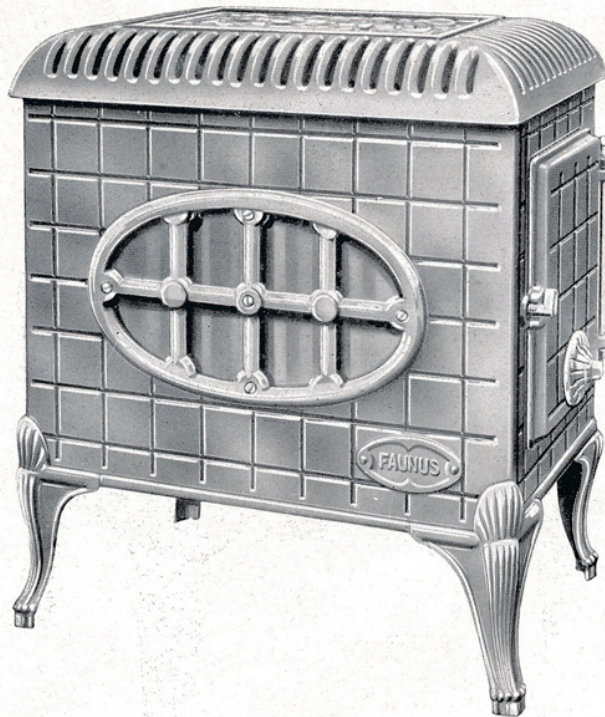

Façade, côtés, pieds, dôme en fonte émaillée.

Dans cet appareil, l'ovale de façade, le verrou de fermeture de porte, la valve de réglage sont nickelés. **Le dôme est à charnières.** La sole est en briques réfractaires. Un retour de flamme augmente le rendement de l'appareil. Les micas sont protégés par un système en fonte faisant corps avec la façade et ces derniers, grâce à un dispositif spécial, peuvent être changés facilement, de l'extérieur même de l'appareil.

Numéro	4
Largeur du corps	0.480
Profondeur du corps	0.330
Hauteur totale	0.560
Diamètre extérieur de la buse	0.083
Distance du sol au-dessus de la buse	0.440
Dimensions de l'ouverture pour le passage des bûches	170 X 210
Longueur des bûches admises	0.420
Volume chauffé approximativement	100 m ³
Poids à l'expédition	57 kgs

POËLE A BOIS N° 6

Entièrement en fonte, cet appareil possède les mêmes particularités de construction que notre poêle à bois tout fonte n° 4, mais la partie supérieure est munie d'un four s'ouvrant sur la façade par deux portes. Ce four, en dehors de son usage habituel, constitue un récupérateur de chaleur incomparable.

Hauteur totale de l'appareil n° 6 avec four 0.800. Volume chauffé approximativement 120 mètres cubes.

Poids à l'expédition 73 kgs.

Ces appareils se font dans les teintes suivantes : *Vert, bleu, gris, acajou, aubergine, mastic.*

"CHIRYSIS"

Poêle à bois - entièrement en fonte - N° 12

L'heureuse présentation de ce modèle le fait recommander tout spécialement aux acheteurs soucieux de posséder un appareil luxueux.

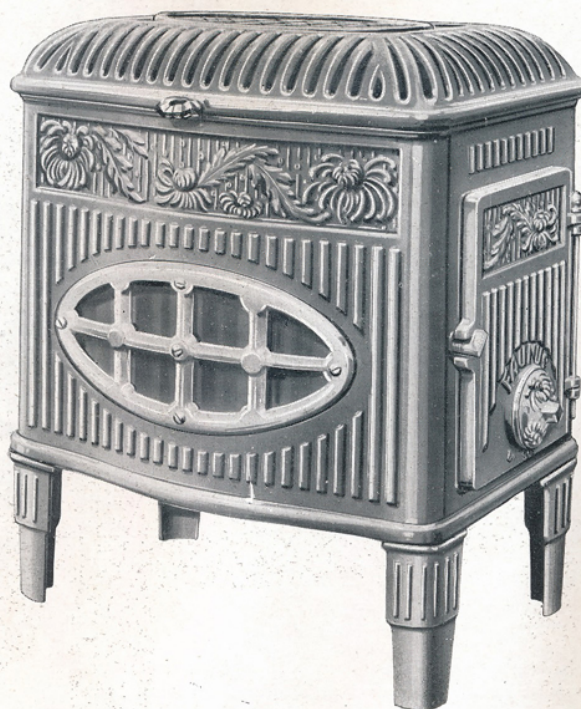

Façade, côtés, pieds, **dôme à charnières** en fonte émaillée.

L'ovale de façade, le verrou de fermeture de la porte, la valve de réglage sont nickelés. La sole est en briques réfractaires. Un retour de flamme spécial permet d'obtenir (tout en augmentant le rendement de l'appareil) un feu parfaitement continu avec un réglage approprié. Comme dans les modèles précédents un dispositif spécial permet un changement facile des micas, de l'extérieur même de l'appareil.

	Numéro	12
Largeur		0.480
Profondeur		0.330
Hauteur totale		0.580
Distance du sol au-dessus de la buse		0.470
Diamètre de la buse		0.083
Volume chauffé approximativement		120 m ³
Poids à l'expédition		60 kgs

Cet appareil se fait dans les teintes suivantes : *Vert, bleu, gris, acajou, aubergine, mastic.*

"ROSE-MARIE"

Mixte N° 15 - Entièrement en fonte

Poêle à bois transformable automatiquement en poêle à charbon

Breveté S. G. D. G.

La simple manœuvre d'une clé amovible placée extérieurement sur le côté gauche de l'appareil, permet de passer automatiquement de la marche au bois à la marche au charbon.

Simple, pratique, moderne le "ROSE-MARIE N° 15" est l'appareil idéal: un poêle à bois et un poêle à charbon dans un même appareil.

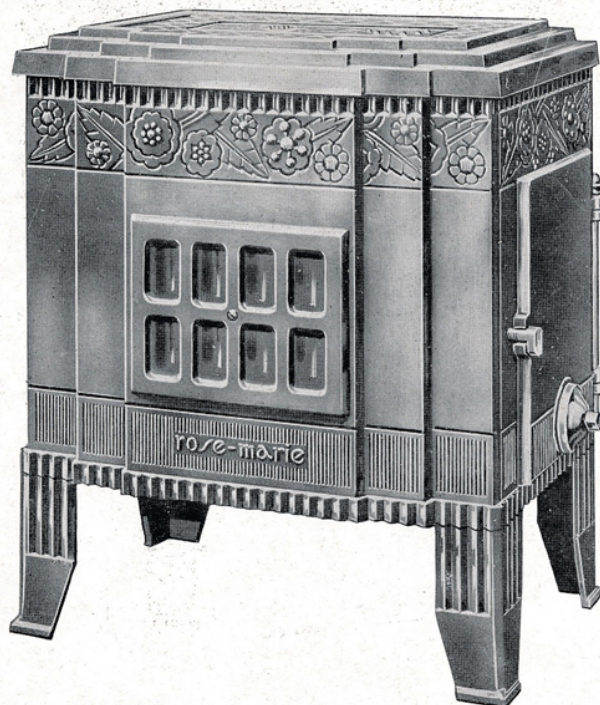

Façade, côtés, pieds émaillés. Dessus de dôme à charnières, nickelé mat.

Chargement des bûches par la porte latérale de côté à fermeture hermétique. Chargement du charbon par un tampon à joint d'amiante placé sous le dessus de dôme. L'étanchéité a été particulièrement soignée; chargé au charbon, avec un réglage approprié, le "ROSE-MARIE" fonctionne comme un véritable appareil à feu continu.

	Numéro	15
Largeur		0.480
Profondeur		0.330
Hauteur totale		0.545
Distance du sol au-dessus de la buse		0.560
Diamètre de la buse		0.097
Volume chauffé approximativement		120/150 m ³
Poids à l'expédition		55 kgs

Cet appareil se fait dans les teintes suivantes: *Vert, bleu, gris, acajou, aubergine, mastic.*

"THAIS"

Cheminées à feu visible et continu

N° 35. — Entièrement en fonte, malgré son faible encombrement son rendement calorifique n'en est pas moins très élevé. Se place devant n'importe quelle cheminée.

N° 37. — Cette cheminée est du même type que la précédente, mais en raison de ses dimensions, sa capacité de chauffe est plus grande.

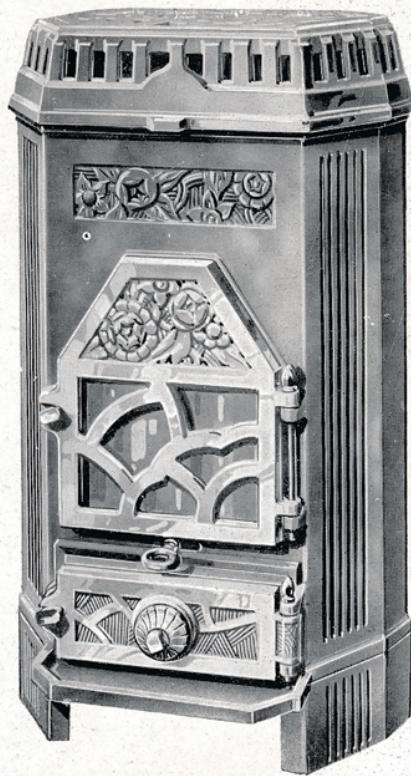

Façade et dôme en fonte émaillée. Corps en fonte parfaitement étanche protégé dans la partie du foyer par un revêtement en briques réfractaires. Les portes de chargement, de façade et de cendrier sont à joint d'amiante. La valve à vis placée sur la porte du cendrier permet de doser l'entrée d'air et de régler l'allure de la combustion. Le décrassage par grille à pivot est commandé extérieurement par une tirette.

Se livrent dans les dispositions suivantes :

DISPOSITION E. — Fonte émaillée céramique.

DISPOSITION N. — Fonte émaillée céramique, portes de foyer et de cendrier nickelées.

Numéros.....	35	37
Hauteur.....	0.640	0.770
Largeur.....	0.385	0.420
Profondeur.....	0.260	0.310
Distance du sol au-dessus de la buse.....	0.480	0.560
Capacité approximative de chauffe.....	100/120 m ³	170/190 m ³
Poids à l'expédition.....	55 kgs	75 kgs

Ces cheminées se font dans les teintes suivantes : *vert, bleu, gris, acajou, aubergine, ivoire.*

Cheminées fixes "THAÏS" n^{os} 35 et 37 PIÈCES DÉTACHÉES

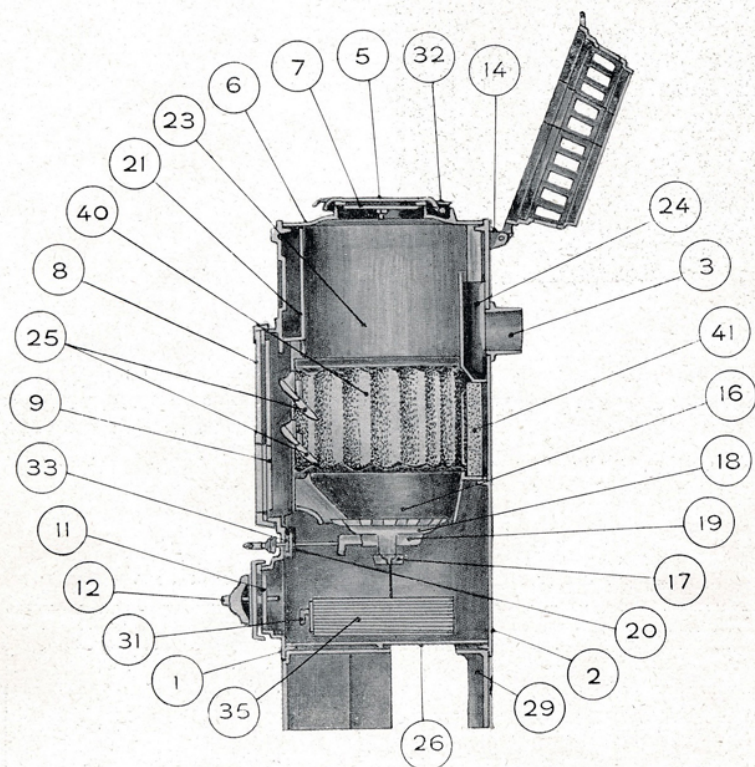
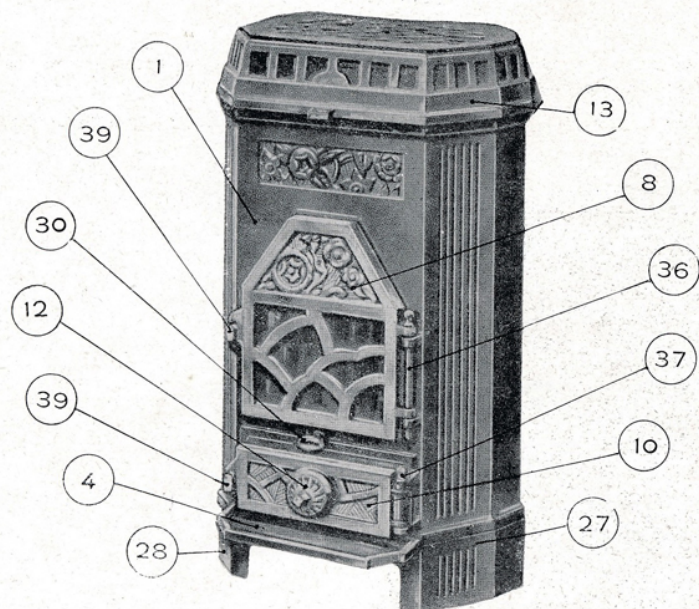

- 1 Façade.
- 2 Derrière.
- 3 Busette.
- 4 Bavette.
- 5 Tampon de chargement.
- 6 Dessus.
- 7 Contreplaque de tampon 5.
- 8 Porte principale.
- 9 Contreplaque micas.
- 10 Porte de cendrier.
- 11 Contreplaque de cendrier.
- 12 Bouchon de prise d'air.
- 13 Dôme.
- 14 Nœud de dôme.
- 15 Clé.
- 16 Support de briquetage.
- 17 Support de grille.
- 18 Grille ronde.
- 19 Grille à queue.
- 20 Support de coulisse.
- 21 Protège-façade.
- 22 Protège-façade droit.
- 23 Protège-façade gauche.
- 24 Chicane.
- 25 Grille mobile.
- 26 Fond.
- 27 Pied droit.
- 28 Pied gauche.
- 29 Pied arrière.
- 30 Anneau de tirette.
- 31 Poignée de tiroir.
- 32 Equerre guide de tampon.
- 33 Glissière de coulisse.
- 35 Tôlerie de cendrier.
- 36 Axe de porte principale.
- 37 Axe de porte de cendrier.
- 38 Axe de dôme.
- 39 Verrou.
- 40 Brique cintrée gauche.
- 41 Brique plate milieu.
- 42 Brique cintrée droite.

Pour faciliter le remplacement des pièces de rechange, prière de toujours bien indiquer les numéros portés sur les dites pièces et sur les dessins ci-dessous.

"CLIO"

Cheminée à feu visible et continu

Construite sur les mêmes principes et avec les mêmes dispositions que nos cheminées "THAIS", elle ne diffère de cette dernière que par sa décoration.

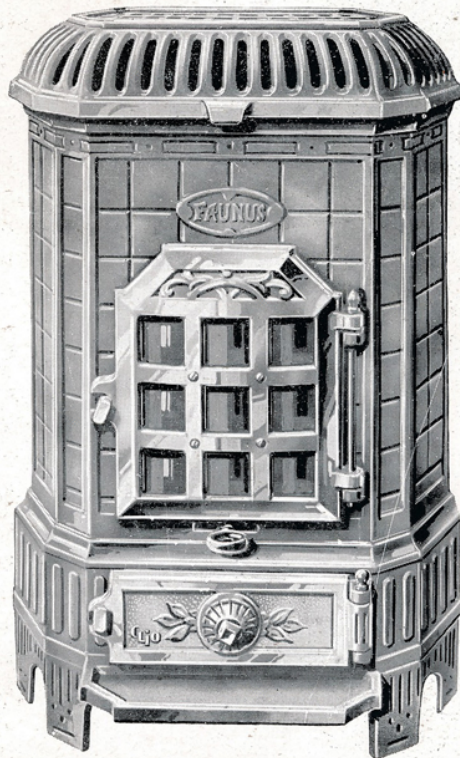

Façade et dôme en fonte émaillée. Corps en fonte parfaitement étanche protégé dans la partie du foyer par un revêtement en briques réfractaires. Les portes du chargement, de façade et de cendrier sont à joint d'amiante. La valve à vis placée sur la porte du cendrier permet de doser l'entrée d'air et régler l'allure de la combustion. Le décrassage, par grille à pivot, est commandé extérieurement par une tirette.

Se livre dans les dispositions suivantes :

DISPOSITION E. — Fonte émaillée céramique.

DISPOSITION N. — Fonte émaillée céramique, portes de foyer et de cendrier nickelées.

Numéro	36
Hauteur	0.660
Largeur	0.420
Profondeur	0.300
Distance du sol au-dessus de la buse	0.480
Capacité approximative de chauffe	100/120 m ³
Poids à l'expédition	60 kgs

Cette cheminée se fait dans les teintes suivantes : *Vert, bleu, gris, acajou, aubergine, ivoire.*

Cheminée "CLIO" n° 36

PIÈCES DÉTACHÉES

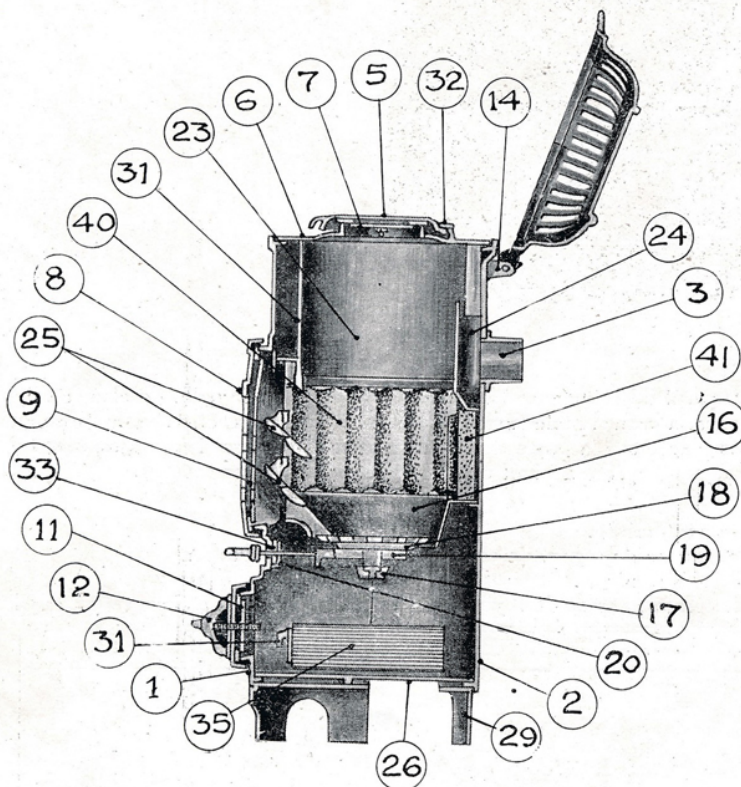
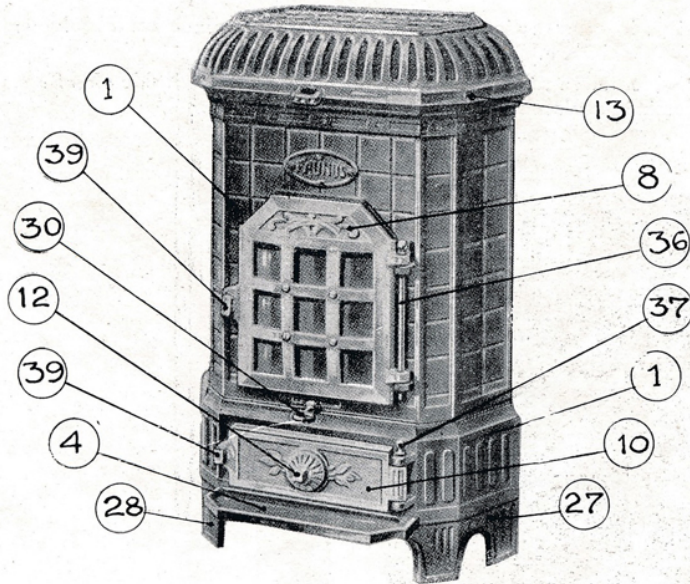

- 1 Façade.
- 2 Derrière.
- 3 Busette.
- 4 Bavette.
- 5 Tampon de chargement.
- 6 Dessus.
- 7 Contreplaque de tampon.
- 8 Porte principale.
- 9 Contreplaque-micas.
- 10 Porte de cendrier.
- 11 Contreplaque de cendrier.
- 12 Bouchon de prise d'air.
- 13 Dôme.
- 14 Nœud de dôme.
- 15 Clé.
- 16 Support de briquetage.
- 17 Support de grille.
- 18 Grille ronde.
- 19 Grille à queue.
- 20 Support de coulisse.
- 22 Protège-façade droit.
- 23 Protège-façade gauche.
- 24 Chicane.
- 25 Grille mobile.
- 26 Fond.
- 27 Pied droit.
- 28 Pied gauche.
- 29 Pied arrière.
- 30 Anneau de tirette.
- 31 Poignée de tiroir.
- 31 Protège-façade (lire pièce n° 21)
- 32 Equerres-guides de tampon.
- 33 Glissière de coulisse.
- 35 Tôlerie de cendrier.
- 36 Axe de porte principale.
- 37 Axe de porte de cendrier.
- 38 Axe de dôme.
- 39 Verrou.
- 40 Brique cintrée gauche.
- 41 Brique plate milieu.
- 42 Brique cintrée droite.

Pour faciliter le remplacement des pièces de rechange, prière de toujours bien indiquer les numéros portés sur les dites pièces et sur les dessins ci-dessus.

"MIRIEMILLE"

Cheminées roulantes à feu visible et continu

N° 34. — Malgré sa petite dimension, la construction intérieure de cette cheminée est absolument identique à nos modèles de plus grande capacité de chauffe.

N° 38. — Du même type que la précédente, en raison de ses dimensions, sa capacité de chauffe est plus importante et correspond à celle de la cheminée roulante "JUNON" n° 30.

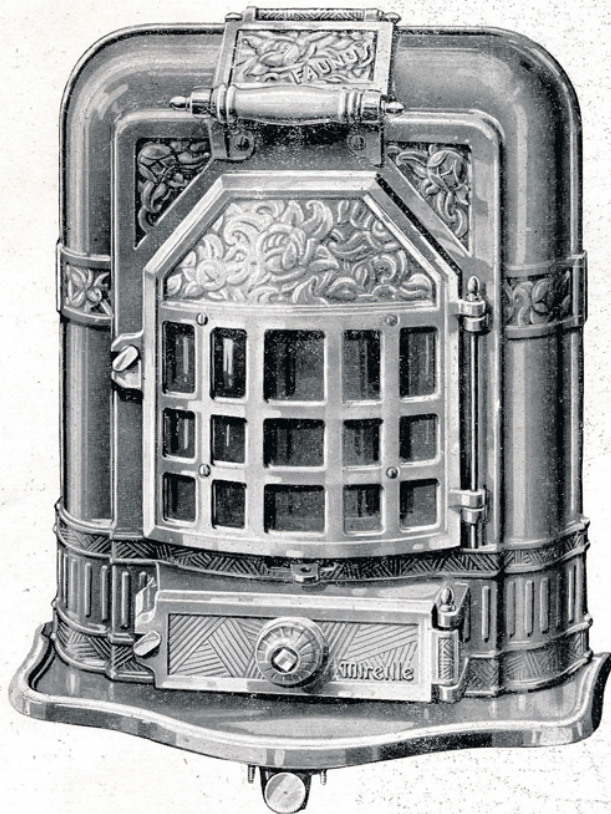

Entièrement en fonte, le foyer est garni de briques réfractaires. Les portes de façade, de chargement et de cendrier sont à joint d'amiante. Le corps, à carnaux de fumée latéraux, parfaitement étanche, assure une obturation complète de l'air. La valve à vis placée sur la porte du cendrier permet de doser l'entrée d'air et de régler l'allure de la combustion. Le décrassage par grille à pivot est commandé extérieurement par une tirette. Se livrent dans les dispositions suivantes :

- DISPOSITION A. — Fonte entièrement minée.
- DISPOSITION AN. — Fonte minée, portes de foyer, de cendrier et tampon de chargement nickelés.
- DISPOSITION E. — Fonte émaillée céramique.
- DISPOSITION N. — Fonte émail. céram., portes de foyer, de cendrier et tampon de chargement nick.

Numéros.....	34	38
Hauteur.....	0.570	0.690
Largeur.....	0.450	0.550
Profondeur.....	0.330	0.380
Distance du sol au-dessus de la buse.....	0.400	0.465
Capacité approximative de chauffe.....	120 × 150 m ³	180 × 200 m ³
Poids à l'expédition.....	60 kgs	75 kgs

Ces cheminées se font dans les teintes suivantes : Vert, bleu, gris, acajou, aubergine, ivoire.

Cheminées roulantes "MIREILLE" n^{os} 34 et 38 PIÈCES DÉTACHÉES

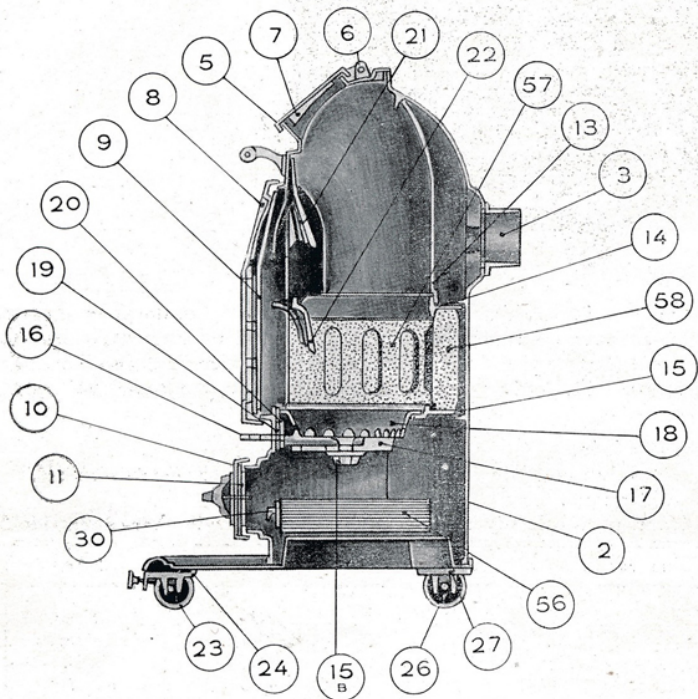
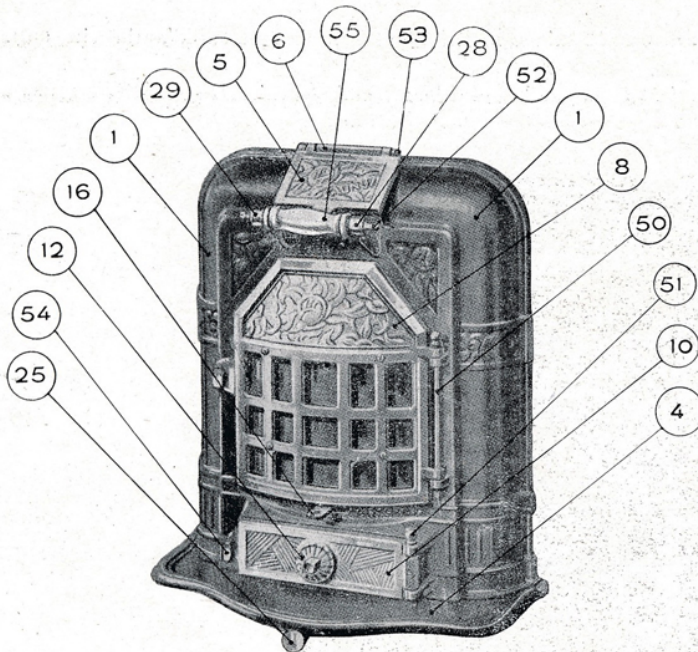

- 1 Façade.
- 2 Derrière.
- 3 Busette.
- 4 Bavette.
- 5 Porte de chargement.
- 6 Nœud de porte.
- 7 Contreplaque de porte 5.
- 8 Porte principale.
- 9 Contreplaque micas.
- 10 Porte de cendrier.
- 11 Contreplaque de porte de cendrier.
- 12 Bouchon de prise d'air.
- 13 Cône de chargement.
- 14 Support de cône de chargement.
- 15 Support de grille.
- 15 B Partie inférieure de support de grille.
- 16 Grille à queue.
- 17 Grille ovale.
- 18 Grille corbeille.
- 19 Coulisse de grille à queue.
- 20 Support de coulisse.
- 21 Grille de foyer supérieure.
- 22 Grille de foyer inférieure.
- 23 Galet axial.
- 24 Chape support de galet.
- 25 Bouton de blocage.
- 26 Galet arrière.
- 27 Chape support de galet.
- 28 Support droit de poignée.
- 29 Support gauche de poignée.
- 30 Poignée de tiroir.
- 31 Clé.
- 50 Axe de porte principale.
- 51 Axe de porte de cendrier.
- 52 Axe de poignée céramique.
- 53 Axe de porte de chargement.
- 54 Verrou de fermeture.
- 55 Poignée céramique.
- 56 Tôlerie de cendrier.
- 57 Brique cintrée gauche.
- 58 Brique plate milieu.
- 59 Brique cintrée droite.

Pour faciliter le remplacement des pièces de rechange, prière de toujours bien indiquer les numéros portés sur les dites pièces et sur les dessins ci-dessus.

"JUNON"

Cheminées roulantes à feu visible et continu

N° 30. — La capacité du foyer de cette cheminée permet, avec un chargement d'antracite toutes les 24 heures, d'avoir un feu permanent.

N° 32. — Cette cheminée est du même type que la précédente, mais en raison de ses dimensions, sa capacité de chauffe est considérable.

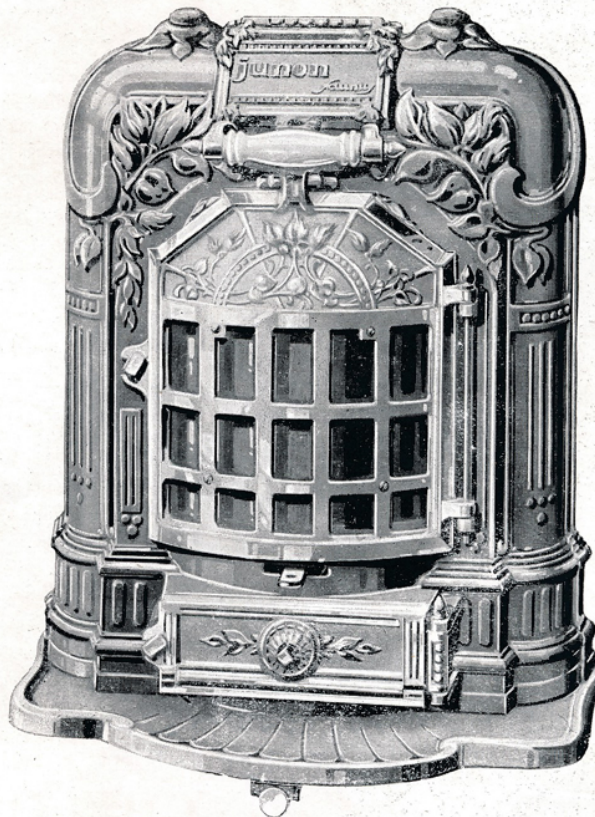

Entièrement en fonte, le foyer est garni de briques réfractaires. Les portes de façade, de chargement et de cendrier sont à joint d'amiante. Le corps, à carnaux de fumée latéraux, parfaitement étanche, assure une obturation complète de l'air. La valve à vis placée sur la porte de cendrier permet de doser l'entrée d'air et de régler l'allure de la combustion. Le décrassage, par grille à pivot, est commandé extérieurement par une tirette.

Se livrent dans les dispositions suivantes :

- DISPOSITION A. — Fonte entièrement minée.
- DISPOSITION AN. — Fonte minée, portes de foyer, de cendrier et tampon de chargement nickelés.
- DISPOSITION E. — Fonte émaillée céramique.
- DISPOSITION N. — Fonte émail. céram. portes de foyer, de cendrier et tampon de chargement nick.

Numéros	30	32
Hauteur	0.710	0.800
Largeur	0.590	0.670
Profondeur	0.380	0.450
Distance du sol au-dessus de la buse	0.465	0.485
Capacité approximative de chauffe	180/220 m ³	250/300 m ³
Poids à l'expédition	75 kgs	115 kgs

Ces cheminées se font dans les teintes suivantes : Vert, bleu, gris, acajou, aubergine, ivoire.

Cheminées roulantes "JUNON" n^{os} 30 et 32

PIÈCES DÉTACHÉES

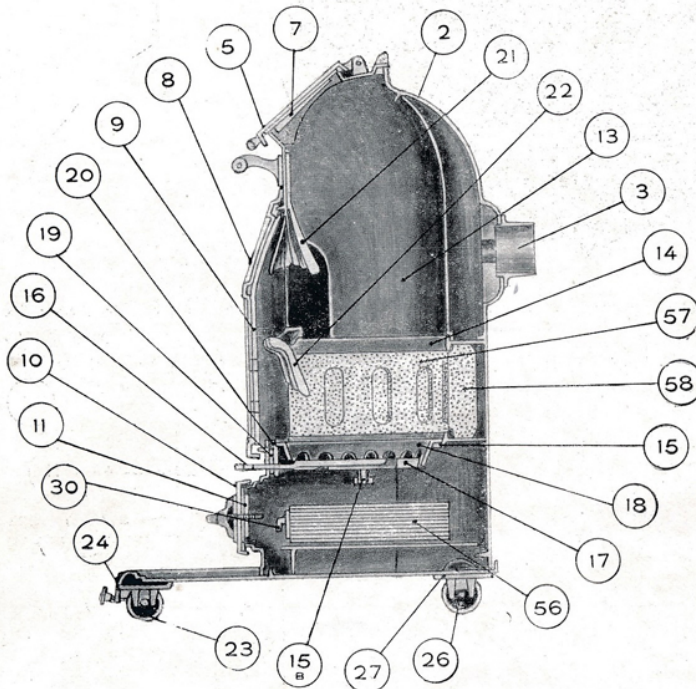
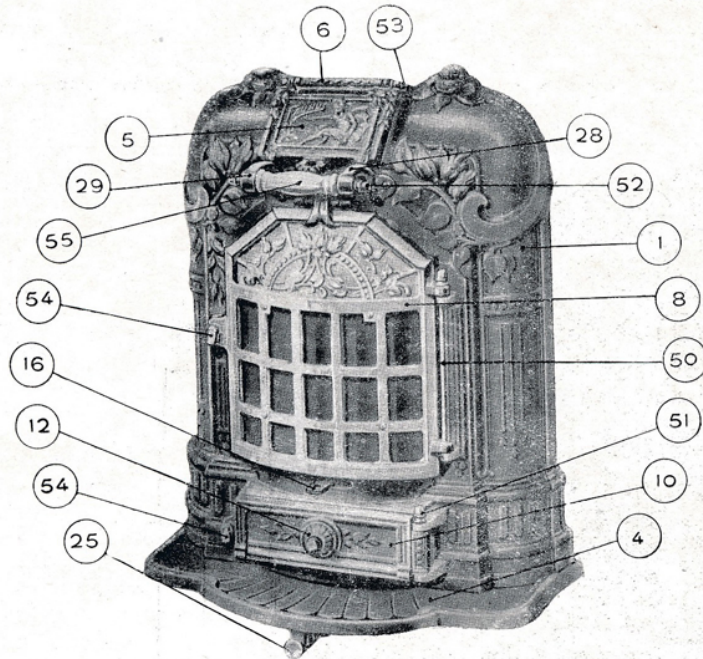

- 1 Façade.
- 2 Derrière.
- 3 Busette.
- 4 Bavette.
- 5 Porte de chargement.
- 6 Nœud de porte.
- 7 Contreplaque de porte 5
- 8 Porte principale.
- 9 Contreplaque micas.
- 10 Porte de cendrier.
- 11 Contreplaque de cendrier.
- 12 Bouchon de prise d'air.
- 13 Cône de chargement
- 14 Support de cône de chargement.
- 15 Support de grille.
- 15^B Partie inférieure de support de grille.
- 16 Grille à queue.
- 17 Grille ovale.
- 18 Grille corbeille.
- 19 Coulisse de grille à queue.
- 20 Support de coulisse.
- 21 Grille supérieure.
- 22 Grille inférieure.
- 23 Galet axial.
- 24 Chape support de galet.
- 25 Bouton de blocage.
- 26 Galet arrière.
- 27 Chape support de galet.
- 28 Support droit de poignée.
- 29 Support gauche de poignée.
- 30 Poignée de tiroir.
- 31 Clé.
- 39 Plaque de cendrier.
- 50 Axe de porte principale.
- 51 Axe de porte de cendrier.
- 52 Axe de poignée céramique.
- 53 Axe de porte de chargement.
- 54 Verrou de fermeture.
- 55 Poignée céramique.
- 56 Tôlerie de cendrier.
- 57 Brique cintrée gauche.
- 58 Brique plate milieu.
- 59 Brique cintrée droite.

PIÈCES SPÉCIALES

à la Cheminée 32

- 13 Cône de chargement (partie milieu).
- 13^A Cône de chargement (partie gauche).
- 13^B Cône de chargement (partie droite).
- 40 Protège façade gauche.
- 41 Protège façade droit.

Pour faciliter le remplacement des pièces de rechange, prière de toujours bien indiquer les numéros portés sur les dites pièces et sur les dessins ci-dessus.

"SCYLLA"

Calorifères hygiéniques à feu continu

D'une construction robuste, ces calorifères cylindriques ont été étudiés pour brûler les combustibles maigres.

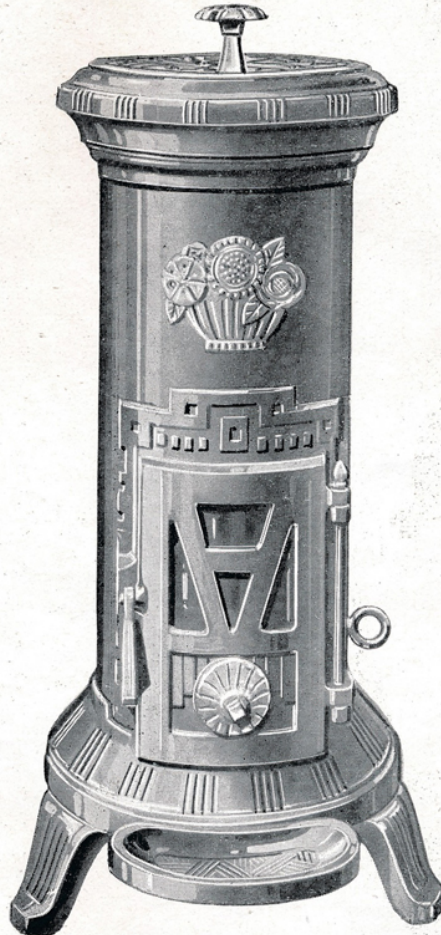

Dôme à charnières. - Corps tôle glacée garni briques réfractaires. - Portes de chargement et de façade à joint d'amiante. - Réglage par valve à vis placée sur la porte de façade. - Décendrage par grille pivotante commandée extérieurement par une tirette. - Grand tampon de chargement à charnières permettant le chauffage au bois.

Se livrent dans les dispositions suivantes :

DISPOSITION A. — Fonte émaillée noir.

DISPOSITION E. — Fonte émaillée céramique.

Moyennant supplément peuvent être livrés avec porte nickelée.

Numéros.....	70	71	72
Hauteur y compris le bouton.....	0.770	0.820	0.910
Diamètre du fût.....	0.220	0.250	0.300
Diamètre extérieur de la buse.....	0.083	0.083	0.083
Capacité approximative de chauffe.....	80 m ³	120 m ³	150 m ³
Poids à l'expédition.....	40 kgs	45 kgs	50 kgs

Ces calorifères se font en émail noir ou émaillés céramique.

Calorifères "SCYLLA" PIÈCES DÉTACHÉES

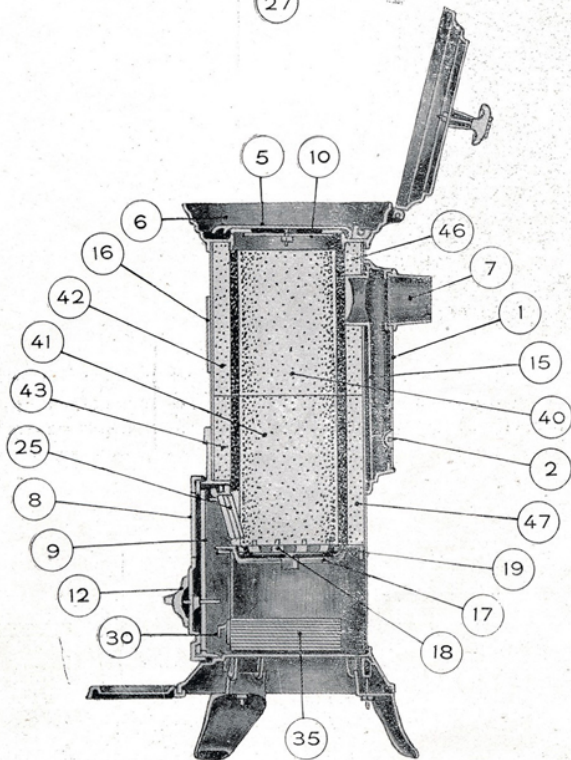
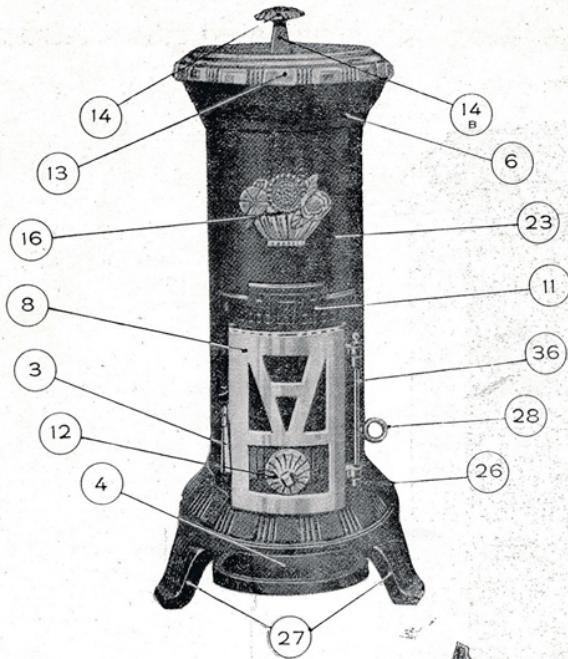

- 1 Boîte à fumée.
- 2 Tampon de boîte à fumée.
- 3 Poignée de fermeture.
- 4 Bavette.
- 5 Tampon de chargement.
- 6 Dessus.
- 7 Busette.
- 8 Porte de foyer.
- 9 Contreplaque de porte de foyer.
- 10 Contreplaque de tampon de chargem^t.
- 11 Cadre support de porte.
- 12 Bouchon de prise d'air.
- 13 Dôme.
- 14 Bouton.
- 14 B Embase de bouton.
- 15 Contreplaque de boîte à fumée.
- 16 Plaque d'ornement.
- 17 Support de grille.
- 18 Grille ronde.
- 19 Grille corbeille.
- 23 Corps tôle.
- 25 Grille mobile.
- 26 Socle.
- 27 Pied.
- 28 Anneau de tirette.
- 30 Poignée de tiroir.
- 31 Clé.
- 35 Tôlerie de cendrier.
- 36 Axe de porte de foyer.
- 37 Levier de décendrage.
- 40 Brique gauche supérieure.
- 41 Brique gauche inférieure.
- 42 Brique avant supérieure.
- 43 Brique avant inférieure.
- 44 Brique droite supérieure.
- 45 Brique droite inférieure.
- 46 Brique arrière supérieure.
- 47 Brique arrière inférieure.

Pour faciliter le remplacement des pièces de rechange, prière de toujours bien indiquer les numéros portés sur les dites pièces et sur les dessins ci-dessus.

"MIGNON"

Calorifères à feu continu - Intérieur réfractaire

Ces appareils de fabrication soignée ont été étudiés pour brûler les combustibles maigres.

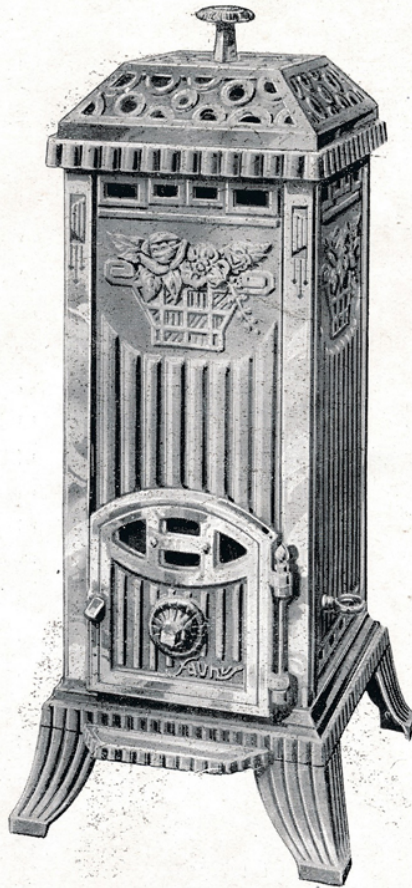

Panneaux, dôme à charnières et pieds fonte émaillée ; enveloppe intérieure protégée par un revêtement en briques réfractaires. Porte à joint d'amiante. La valve à vis, placée sur la porte, permet de doser l'entrée d'air et de régler l'allure de la combustion. Le décrassage, par grille à pivot, est commandée extérieurement par une tirette.

Se livrent dans les dispositions suivantes :

- DISPOSITION A. — Fonte minée entièrement.
- DISPOSITION AN. — Fonte minée, porte, colonnes, bouton nickelés.
- DISPOSITION E. — Fonte émaillée céramique.
- DISPOSITION N. — Fonte émaillée céramique, porte, colonnes, bouton nickelés.

Numéros	56	57	58
Hauteur totale	0.780	0.860	0.920
Hauteur sans le bouton	0.700	0.760	0.810
Largeur du corps	0.230	0.265	0.280
Diamètre de la buse	0.083	0.090	0.097
Volume chauffé approximativement	80 m ³	120 m ³	150 m ³
Poids à l'expédition	40 kgs	60 kgs	70 kgs

Ces calorifères peuvent se livrer dans les teintes suivantes : *Vert, bleu, gris, acajou, aubergine, ivoire.*

"MYRTHUS"

Calorifères à feu continu - Intérieur réfractaire

Ces calorifères sont de construction identique à nos calorifères "MIGNON". Seule leur décoration extérieure diffère.

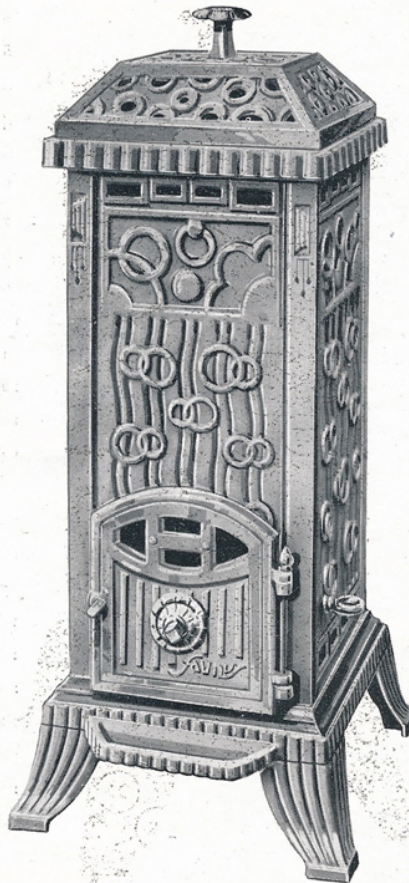

Panneaux, dôme à charnières et pieds fonte émaillée; enveloppe intérieure protégée par un revêtement en briques réfractaires. Porte à joint d'amiante. La valve à vis placée sur la porte permet de doser l'entrée d'air et de régler l'allure de la combustion. Le décrassage, par grille à pivot, est commandé extérieurement par une tirette.

Se livrent dans les dispositions suivantes :

- DISPOSITION A. — Fonte minée entièrement.
- DISPOSITION AN. — Fonte minée, porte, colonnes, bouton nickelés.
- DISPOSITION E. — Fonte émaillée céramique.
- DISPOSITION N. — Fonte émaillée céramique, porte, colonnes, bouton nickelés.

Numéros.....	61	62	63
Hauteur totale	0.780	0.860	0.920
Hauteur sans le bouton	0.700	0.760	0.810
Largeur du corps	0.230	0.265	0.280
Diamètre de la buse.....	0.083	0.090	0.097
Volume chauffé approximativement.....	80 m ³	120 m ³	150 m ³
Poids à l'expédition.....	40 kgs	60 kgs	70 kgs

Ces calorifères peuvent se livrer dans les teintes suivantes : Vert, bleu, gris, acajou, aubergine, ivoire.

Calorifères "MIGNON" et "MYRTHIS" PIÈCES DÉTACHÉES

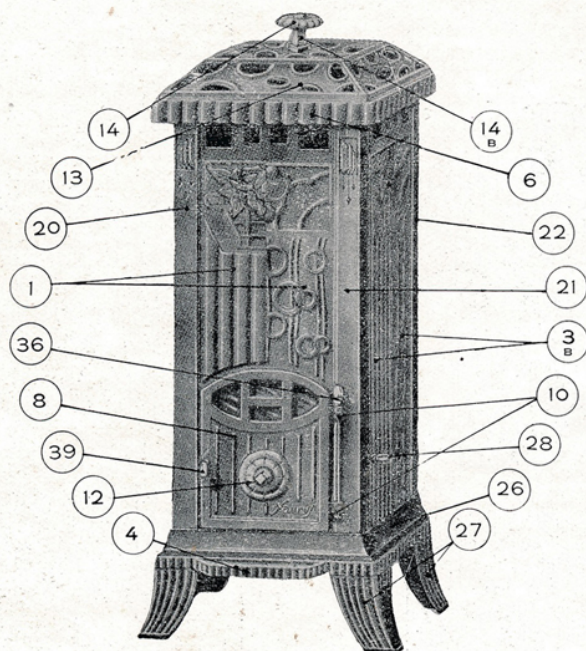

- 1 Façade.
- 2 Derrière.
- 3 Côté gauche.
- 3_B Côté droit.
- 4 Bavette.
- 5 Tampon.
- 6 Dessus.
- 7 Busette.
- 8 Porte de foyer.
- 9 Contreplaque de porte de foyer.
- 10 Plaque à oreilles.
- 11 Cadre support de porte.
- 12 Bouchon de prise d'air.
- 13 Dôme.
- 14 Bouton.
- 14_B Embase de bouton.
- 15 Grille de protection de buse.
- 16 Contreplaque de protection.
- 17 Support de grille.
- 18 Grille ronde.
- 19 Equerre support de grille.
- 20 Colonne avant gauche.
- 21 Colonne avant droite.
- 22 Colonne arrière.
- 23 Corps tôle.
- 25 Grille mobile.
- 26 Socle.
- 27 Pied.
- 28 Anneau de tirette.
- 30 Poignée de tiroir.
- 31 Clé.
- 35 Tôlerie de cendrier.
- 36 Axe de porte de foyer.
- 37 Levier de décrochage.
- 38 Tirant d'assemblage.
- 39 Verron.
- 40 Brique cintrée droite ou gauche.
- 41 Brique cintrée avant.
- 42 Brique cintrée arrière.

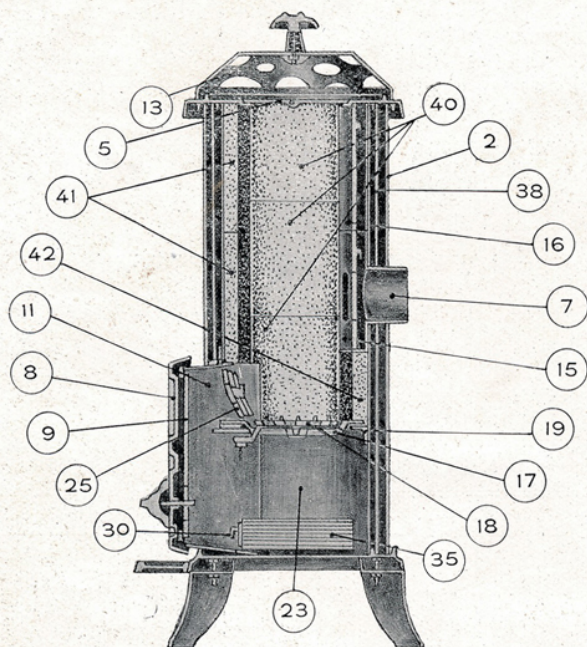

Pour faciliter le remplacement des pièces de rechange, prière de toujours bien indiquer les numéros portés sur les dites pièces et sur les dessins ci-dessus.



APPAREILS DE CUISINE

Cuisinières tout fonte



"SCALA"

Cuisinières fonte à étuve - Foyer mixte ou foyer houille

Ces cuisinières sont entièrement en fonte, les portes à rôtir et de foyer sont abattantes. - La porte de four est équilibrée et doublée d'une plaque de fonte. - A retour de flamme, le four et l'étuve sont chauffés par la circulation de la flamme, une clé permet d'obtenir à volonté le tirage direct. La buse est mobile et peut se placer dessus au milieu ou à l'arrière. Le dessus, muni de tampons et ronds "standard" est meulé et poli. Se livre toujours sans mitre à clé.



Se livrent seulement dans les dispositions suivantes, à spécifier à la commande :

DISPOSITION I. — Complètement fonte minée, poignées, boutons, nœuds de portes nickelés.

DISPOSITION II. — Façade complètement émaillée, côtés fonte minée, poignées, boutons, nœuds de porte nickelés.

DISPOSITION III. — Façade et côtés complètement émaillés, poignées, boutons, nœuds de portes nickelés.

Moyennant supplément, nos cuisinières "SCALA" peuvent être livrées avec barre avant ou barre circulaire nickelées au lieu de galeries sur les côtés.

A la demande, ces cuisinières peuvent être livrées avec foyer ovale à houille une pièce (sans porte à rôtir de côté).

Numéros			Numéros			
	104	107		104	107	
Largeur du dessus sans galeries . . .	0.750	0.850	Etuve {	Largeur	0.320	0.385
Largeur du dessus avec galeries . . .	0.910	1.010		Profondeur	0.410	0.440
Profondeur	0.500	0.535		Hauteur	0.160	0.160
Hauteur	0.770	0.770	Contenance de la chaudière	12 l.	12 l.	
Four {	Largeur	0.320	Diamètre de la buse	0.125	0.132	
	Profondeur	0.405	Poids à l'expédition	140 k.	168 k.	
	Hauteur	0.230				

Ces cuisinières se font toujours avec foyer à gauche.

Elles peuvent se livrer dans les teintes suivantes : Vert, bleu, gris, acajou, aubergine.

"POITOU"

Cuisinières fonte à étuve - Foyer mixte ou foyer houille

Ces cuisinières sont entièrement en fonte, les portes à rôtir et de foyer sont abattantes et avec plaques de protection. A retour de flamme, le four et l'étuve sont chauffés par la circulation de la flamme, une clé permet d'obtenir à volonté le tirage direct. La buse ovale est mobile et peut se placer dessus au milieu ou à l'arrière. Le dessus est meulé et poli. Se livre avec mitre à clé.



Se livrent seulement dans les dispositions suivantes, à spécifier à la commande :

DISPOSITION I. — Complètement fonte minée, poignées, boutons, nœuds de portes nickelés.

DISPOSITION II. — Façade complètement émaillée, côtés fonte minée poignées, boutons, nœuds de porte nickelés.

DISPOSITION III. — Façade et côtés complètement émaillés, poignées, boutons, nœuds de portes nickelés.

Moyennant supplément, nos cuisinières "POITOU" peuvent être livrées avec barre avant ou barre circulaire nickelées au lieu de galeries sur les côtés.

A la demande, ces cuisinières peuvent être livrées avec foyer ovale à houille une pièce (sans porte à rôtir de côté).

Numéros	414 A	415 A	416 A	Numéros	414 A	415 A	416 A
Larg. du dessus sans gal ^{ies}	0.700	0.750	0.820	Etuve } Largueur Profondeur Hauteur	0.280	0.310	0.340
Larg. du dessus avec gal ^{ies}	0.810	0.860	0.930		0.340	0.370	0.400
Profondeur	0.445	0.465	0.505		0.170	0.170	0.170
Hauteur	0.760	0.760	0.760	Contenance de la chau-			
Four } Largueur Profondeur Hauteur	0.280	0.310	0.340	dière	5 litres	6 l. 200	8 l. 200
	0.300	0.330	0.350	Diamètre de la mitre . . .	0.125	0.132	0.132
	0.205	0.205	0.205	Poids à l'expédition	110 kgs	140 kgs	150 kgs

Ces cuisinières se font toujours avec foyer à gauche.

Elles peuvent se livrer dans les teintes suivantes : Vert, bleu, gris, acajou, aubergine.

Cuisinières "POITOU" à étuve n^{os} 414-415-416

PIÈCES DÉTACHÉES

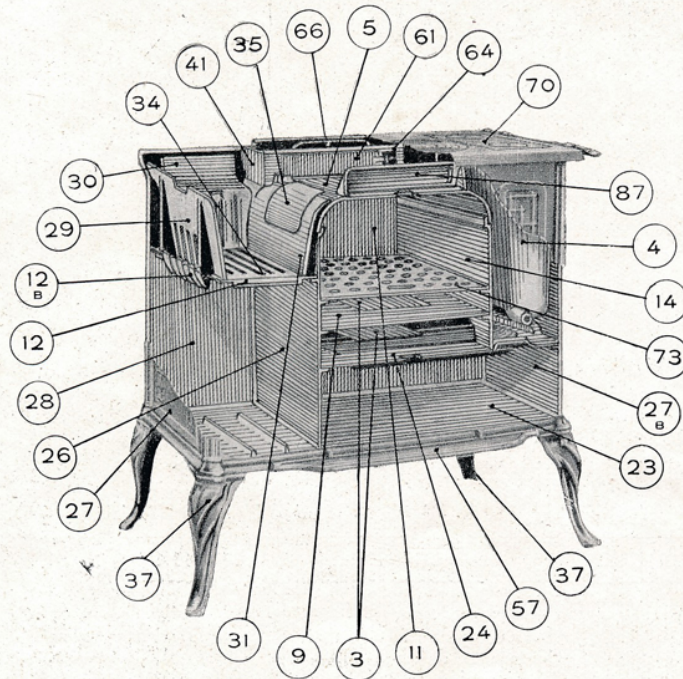
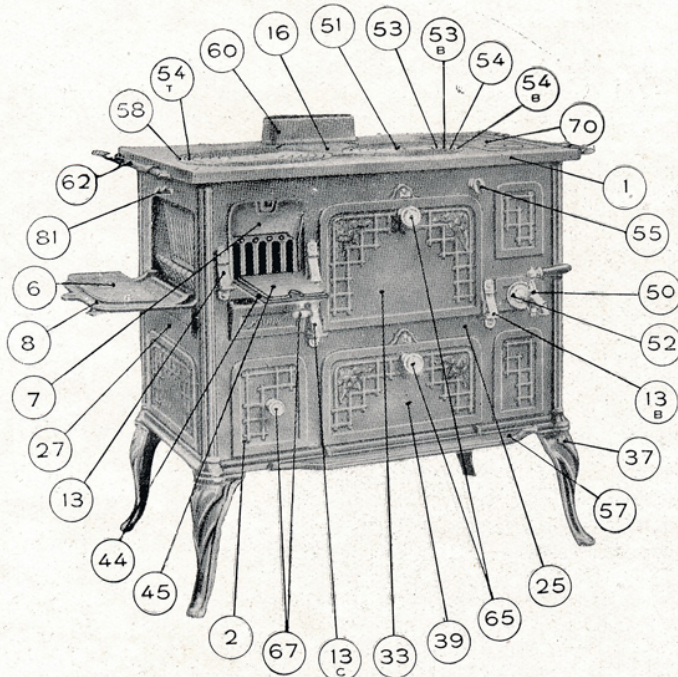

- 1 Dessus.
- 2 Plaque de cendrier.
- 3 Tampon de four et d'étuve.
- 4 Bain-marie.
- 5 Dessus de four.
- 6 Contreplaque de porte à rôtir.
- 7 Grille avant.
- 8 Porte à rôtir.
- 9 Dessous de four.
- 11 Fond de four.
- 12 Support de grille.
- 12 B Renvoi de cendre.
- 13 Nœud de pivotage gauche.
- 13 B Nœud de pivotage droit.
- 13 C Nœud de pivotage double.
- 14 Côté droit de four.
- 16 Coup de feu.
- 23 Fond.
- 24 Dessus d'étuve.
- 25 Façade pour portes plates.
- 25 A Façade pour portes bombées.
- 26 Côté gauche de four.
- 27 Pignon gauche.
- 27 B Pignon droit.
- 28 Derrière.
- 29 Grille côté gauche de foyer.
- 30 Fond de foyer.
- 31 Côté droit de foyer.
- 33 Porte de four plate.
- 33 A Porte de four bombée.
- 34 Grille à charbon.
- 35 Parabole.
- 37 Pied.
- 39 Porte d'étuve.
- 39 A Porte d'étuve bombée.
- 41 Entretoise.
- 42 Grille à bois.
- 44 Porte de foyer.
- 45 Contreplaque de porte de foyer.
- 50 Robinet.
- 51 Tampon central.
- 52 Rosace de robinet.
- 53 Couronne petite.
- 53 B Couronne intermédiaire.
- 54 Couronne intermédiaire.
- 54 B Couronne intermédiaire.
- 54 T Couronne intermédiaire.
- 55 Anneau de tirette.
- 57 Bavette.
- 58 Couronne grande.
- 60 Raccord de buse.
- 61 Volet mobile.
- 62 Barre main courante de côté.
- 64 Encadrement de côté.
- 65 Gros bouton.
- 66 Tampon ovale.
- 67 Petit bouton.
- 70 Couvercle de bain-marie.
- 73 Plaque de four ajourée.
- 81 Mentonnet.
- 87 Protège dessus de four.
- 90 Tirant d'assemblage.

Pour faciliter le remplacement des pièces de rechange, prière de toujours bien indiquer les numéros portés sur les dites pièces et sur les dessins ci-dessus

"POITOU"

Cuisinières fonte sans étuve - Foyer mixte ou foyer houille

Ces cuisinières sont entièrement en fonte; les portes à rôtir et de foyer sont abattantes et avec plaques de protection. A retour de flamme le four est chauffé par la circulation de la flamme; une clé permet d'obtenir à volonté le tirage direct. - La buse ronde est mobile et peut se placer dessus au milieu, ou à l'arrière. Le dessus meulé et poli est muni de tampons et ronds "standard".



Se livrent seulement dans les dispositions suivantes, à spécifier à la commande:

DISPOSITION I. — Complètement fonte minée, poignée, boutons, nœuds de portes nickelées.

DISPOSITION II. — Façade complètement émaillée, côtés fonte minée, poignée, boutons, nœuds de portes nickelés.

DISPOSITION III. — Façade et côtés complètement émaillés, poignée, boutons, nœuds de portes nickelés.

Moyennant supplément, ces cuisinières peuvent être livrées avec barre avant ou barre circulaire nickelées au lieu de galeries sur les côtés.

A la demande, ces cuisinières peuvent être livrées avec foyer ovale à houille une pièce (sans porte à rôtir de côté).

Numéros	2414 A	2415 A	Numéros	2414 A	2415 A
Largeur du dessus sans galeries . . .	0.700	0.750	Profondeur du four	0.340	0.370
Largeur du dessus avec galeries . . .	0.810	0.860	Hauteur du four	0.205	0.205
Profondeur	0.450	0.470	Contenance de la chaudière	6 l.	6 l.
Hauteur	0.720	0.720	Diamètre de la mitre	0.125	0.125
Largeur du four	0.280	0.310	Poids à l'expédition	95 kgs	105 kgs

Ces cuisinières se font toujours avec foyer à gauche.

Elles peuvent se livrer dans les teintes suivantes: Vert, bleu, gris, acajou, aubergine.

Cuisinières "POITOU" sans étuve n°s 2414 et 2415

PIÈCES DÉTACHÉES

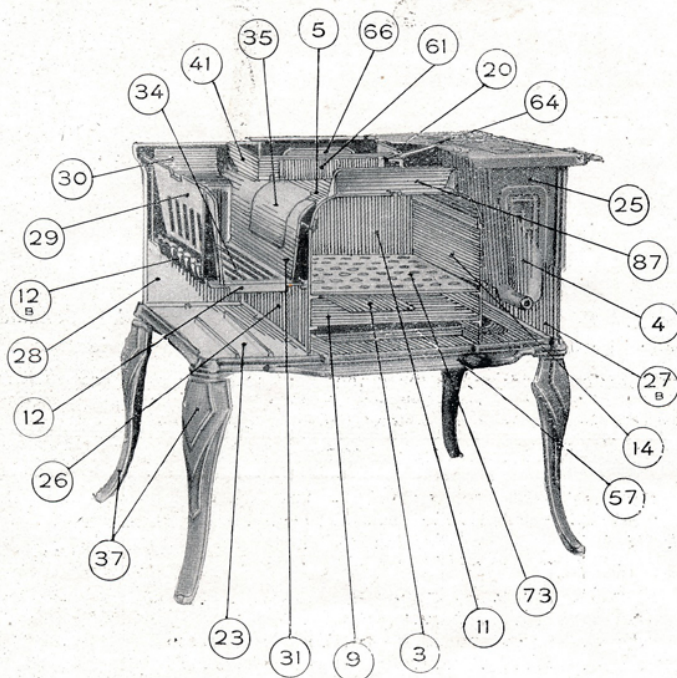
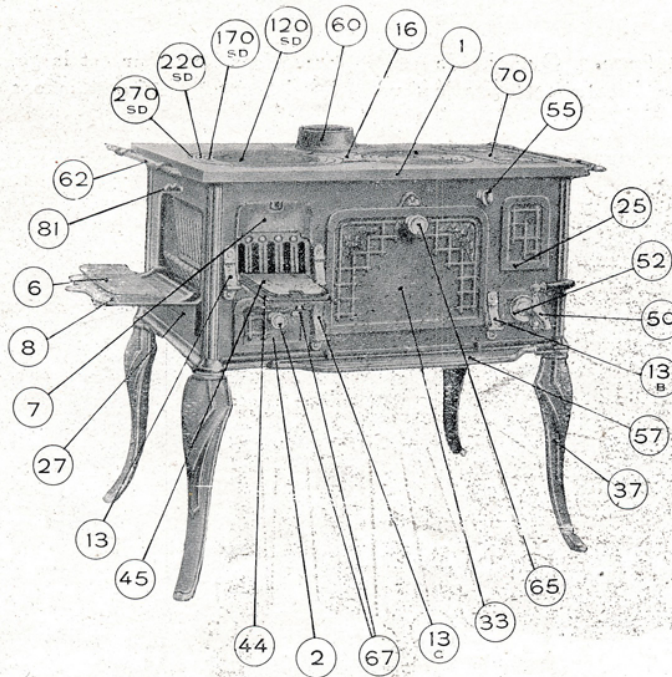

- 1 Dessus.
 - 2 Plaque de cendrier.
 - 3 Tampon de four.
 - 4 Bain-marie.
 - 5 Dessus de four.
 - 6 Contreplaque de porte à rôtir.
 - 7 Grille avant.
 - 8 Porte à rôtir.
 - 9 Dessous de four.
 - 11 Fond de four (sabot).
 - 12 Support de grille.
 - 12 B Renvoi de cendres.
 - 13 Nœud de pivotage gauche.
 - 13 B Nœud de pivotage droit.
 - 13 C Nœud de pivotage double.
 - 14 Côté droit de four.
 - 16 Coup de feu.
 - 20 Boîte à fumée.
 - 23 Fond.
 - 25 Façade pour porte plate.
 - 25 A Façade pour porte bombée.
 - 26 Côté gauche de four.
 - 27 Pignon gauche.
 - 27 B Pignon droit.
 - 28 Derrière.
 - 29 Grille côté gauche de foyer.
 - 30 Fond de foyer.
 - 31 Côté droit de foyer.
 - 33 Porte de four plate.
 - 33 A Porte bombée.
 - 34 Grille à charbon.
 - 35 Parabole.
 - 37 Pied.
 - 41 Entretoise (fait corps avec la pièce 26)
 - 42 Grille à bois.
 - 44 Porte de foyer.
 - 45 Contreplaque de porte de foyer.
 - 50 Robinet.
 - 52 Rosace de robinet.
 - 55 Anneau de tirette.
 - 57 Bavette.
 - 60 Raccord de buse.
 - 61 Volet mobile.
 - 62 Barre main courante de côté.
 - 64 Encadrement de volet.
 - 65 Gros bouton.
 - 66 Tampon de buse.
 - 67 Petit bouton.
 - 70 Couvercle de bain-marie.
 - 73 Plaque de four ajourée.
 - 81 Mentonnet.
 - 87 Protège dessus de four.
 - 90 Tirant d'assemblage.
- S D 120 Tampon central (série Standard).
 S D 170 Couronne petite »
 S D 220 » interméd. »
 S D 270 » grande »

Pour faciliter le remplacement des pièces de rechange, prière de toujours bien indiquer les numéros portés sur les dites pièces et sur les dessins ci-dessous.

"IRIENA"

Cuisinières fonte sans chaudière - Foyer houille

Ces cuisinières sont entièrement en fonte. - Quoique de petites dimensions leur four est large et profond. - Le **foyer ovale** à houille rayonne directement dans le four. - Le dessus est muni de tampons et ronds du type "standard".



Se livrent seulement dans les dispositions suivantes, à spécifier à la commande :

DISPOSITION I. — Complètement fonte minée, boutons nickelés.

DISPOSITION II. — Façade complètement émaillée, côtés fonte minée, boutons nickelés.

DISPOSITION III. — Façade et côtés complètement émaillés, boutons nickelés.

N^{os} 428 A et 429 A. — Dessus non poli. - Sont toujours livrées avec grands pieds, mais à la demande peuvent être livrées, aux mêmes conditions, avec petits pieds. - Peuvent se livrer également avec galeries de côtés.

N^o 430 A. — Dessus poli. - Sur demande, et moyennant supplément peut se livrer avec barre avant, ou circulaire.

Numéros.....	428 A	429 A	430 A
Largeur du dessus.....	0.500	0.570	0.600
Profondeur.....	0.340	0.390	0.445
Hauteur grands pieds.....	0.640	0.650	0.720
Hauteur petits pieds.....	0.500	0.530	
Four { Largeur.....	0.240	0.270	0.305
Profondeur.....	0.290	0.335	0.360
Hauteur.....	0.155	0.200	0.240
Diamètre de la buse.....	0.097	0.118	0.118
Poids à l'expédition.....	40 kgs	60 kgs	80 kgs

Ces cuisinières se font toujours avec foyer à gauche.

Elles peuvent se livrer dans les teintes suivantes : vert, bleu, gris, acajou, aubergine.

Cuisinières fonte "REINA" sans chaudière n^{os} 428 et 429

PIÈCES DÉTACHÉES

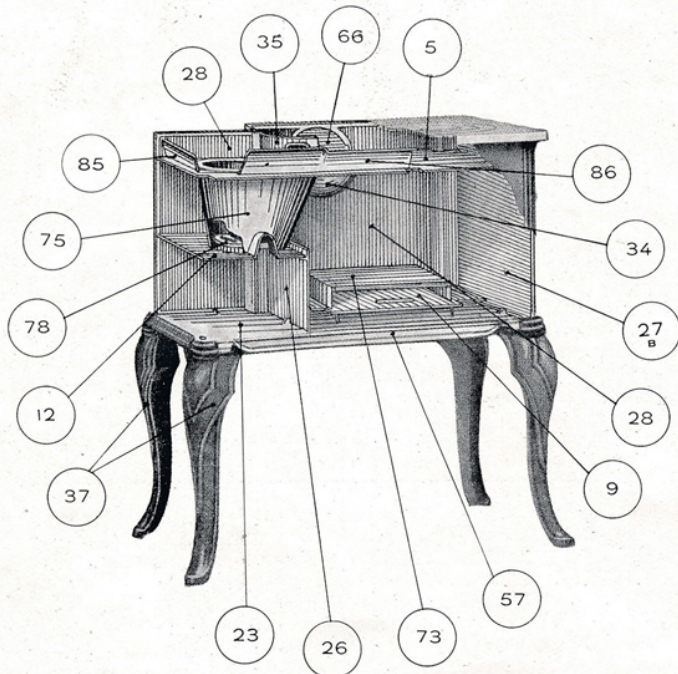
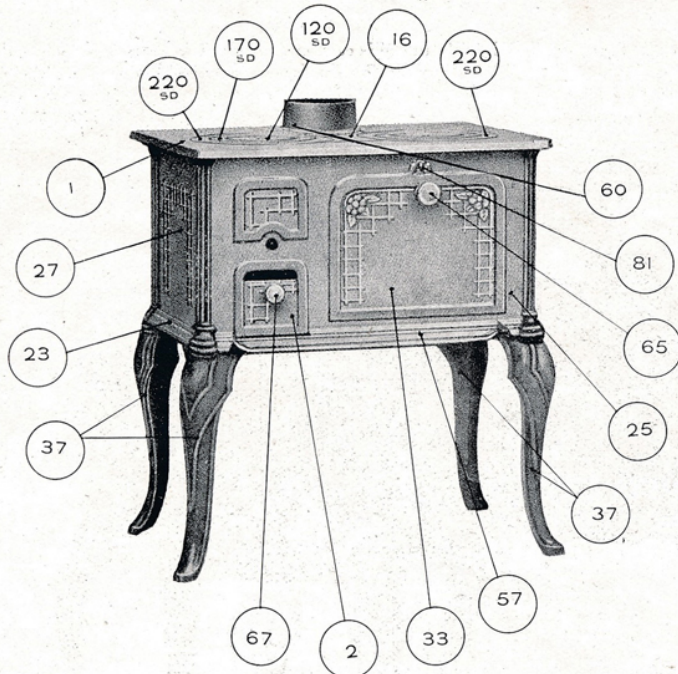

- 1 Dessus.
 - 2 Plaque de cendrier.
 - 5 Dessus de four.
 - 9 Dessous de four.
 - 12 Support de grille.
 - 16 Coup de feu.
 - 23 Fond.
 - 25 Façade pour porte plate.
 - 25A Façade pour porte bombée.
 - 26 Côté gauche de four.
 - 27 Pignon gauche.
 - 27B Pignon droit.
 - 28 Derrière.
 - 33 Porte de four plate.
 - 33A Porte bombée.
 - 34 Gousset.
 - 35 Retour de flamme.
 - 37 Pied.
 - 57 Bavette.
 - 60 Raccord de buse.
 - 65 Gros bouton.
 - 66 Tampon de buse.
 - 67 Petit bouton.
 - 73 Plaque de four tôle.
 - 75 Foyer houille.
 - 78 Grille ovale.
 - 81 Mentonnet.
 - 85 Protège-côté.
 - 86 Protège-façade.
 - 90 Tirant d'assemblage.
- SD 120 Tampon central, série standard.
 SD 170 Couronne petite »
 SD 220 Couronne intermé. »

Pour faciliter le remplacement des pièces de rechange, prière de toujours bien indiquer les numéros portés sur les dites pièces et sur les dessins ci-dessus.

Pour les pièces détachées de la cuisinière REINA 430 se reporter à la page suivante (comme n^{os} 431 et 432).

"IRIENA"

Cuisinières fonte sans chaudière - Foyer houille

Ces cuisinières sont entièrement en fonte et à foyer ovale à houille une pièce, Cendrier dans la façade et porte de foyer abattante munie d'une plaque de protection. Le four est chauffé par la radiation du foyer, la buse ronde est mobile et peut se placer dessus au milieu, ou à l'arrière. Le dessus est meulé et poli.

Elles sont toujours livrées avec galeries sur les côtés.



Se livrent seulement dans les dispositions suivantes, à spécifier à la commande:

- DISPOSITION I. — Complètement fonte minée, boutons, nœuds de portes nickelés.
- DISPOSITION II. — Façade complètement émaillée, côtés fonte minée, boutons, nœuds de portes nickelés.
- DISPOSITION III. — Façade et côtés complètement émaillés, boutons, nœuds de portes nickelés.

Moyennant supplément, ces cuisinières peuvent être livrées avec barre avant ou barre circulaire nickelés, au lieu de galeries sur les côtés.

	Numéros	431	432
Largeur du dessus sans galeries		0.650	0.700
Largeur du dessus avec galeries		0.760	0.810
Profondeur		0.465	0.480
Hauteur		0.720	0.720
Four {	Largeur	0.335	0.365
	Profondeur	0.380	0.405
	Hauteur	0.240	0.240
Diamètre de la buse		0.125	0.125
Poids à l'expédition		85 kgs	90 kgs

Ces cuisinières se font toujours avec foyer à gauche.

Elles peuvent se livrer dans les teintes suivantes: Vert, bleu, gris, acajou, aubergine.

Cuisinières fonte "REINA" sans chaudière n^{os} 431 - 432

PIÈCES DÉTACHÉES

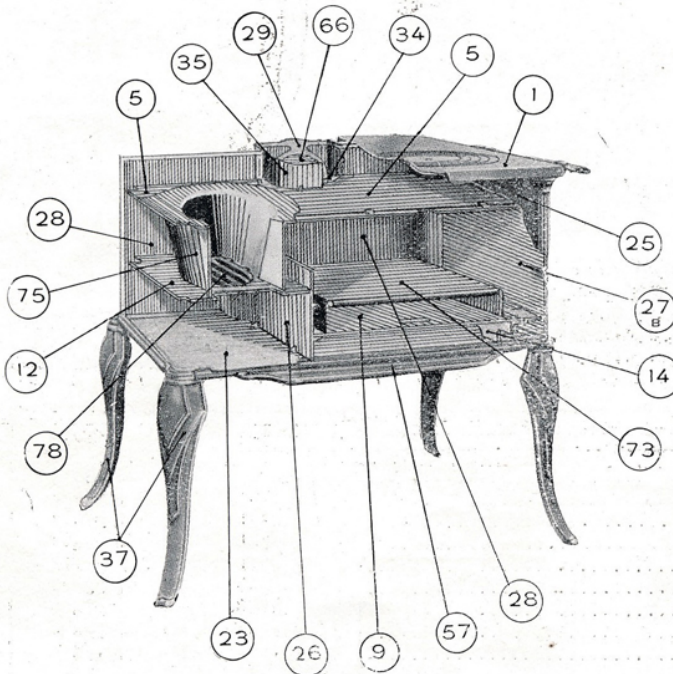
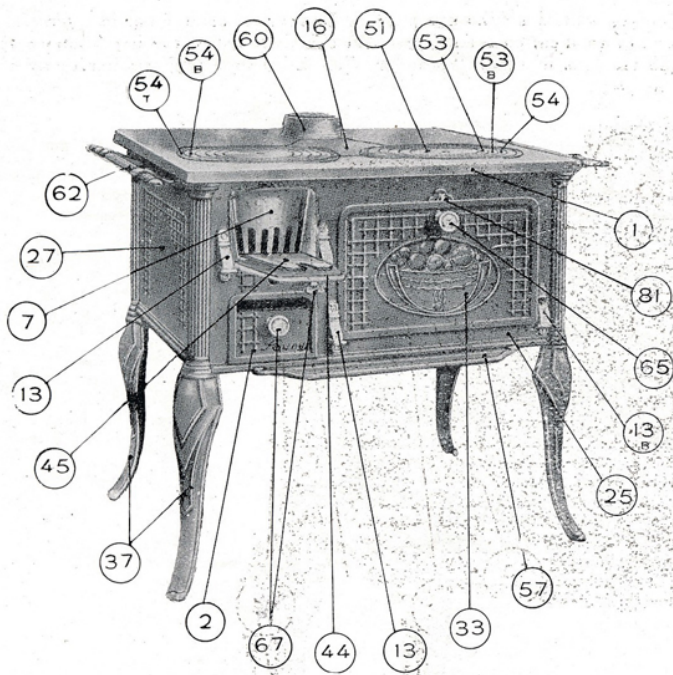

- 1 Dessus.
- 2 Plaque de cendrier.
- 5 Dessus de four.
- 7 Grille avant.
- 9 Dessous de four.
- 12 Support de grille.
- 13 Nœud de pivotage gauche.
- 13^B Nœud de pivotage droit.
- 14 Support de plaque de four.
- 16 Coup de feu.
- 23 Fond.
- 25 Façade.
- 26 Côté gauche de four.
- 27 Pignon gauche.
- 27^B Pignon droit.
- 28 Derrière.
- 29 Boîte à fumée.
- 33 Porte de four.
- 34 Gousset.
- 35 Retour de flamme.
- 37 Pied.
- 44 Porte de foyer.
- 45 Contreplaque de porte de foyer.
- 51 Tampon central.
- 53 Couronne petite.
- 53^B Couronne intermédiaire.
- 54 Couronne intermédiaire.
- 54^B Couronne intermédiaire.
- 54^T Couronne grande.
- 57 Bavette.
- 60 Raccord de buse.
- 62 Barre main courante de côté.
- 65 Gros bouton.
- 66 Tampon de buse.
- 67 Petit bouton.
- 73 Plaque de four tôle.
- 75 Foyer houille.
- 78 Grille ovale.
- 81 Mentonnet.
- 90 Tirant d'assemblage.

Pour faciliter le remplacement des pièces de rechange, prière de toujours bien indiquer les numéros portés sur les dites pièces et sur les dessins ci-dessus.

"REINA"

Cuisinières fonte avec chaudière - Foyer houille

Ces cuisinières sont entièrement en fonte et à foyer ovale à houille une pièce. - Le four est chauffé par la radiation du foyer, la buse ronde est mobile et peut se placer dessus au milieu, ou à l'arrière. - La chaudière est placée immédiatement derrière le foyer. Le dessus meulé est poli et muni de tampons et ronds "standard". - Elles sont toujours livrées avec galeries sur les côtés.

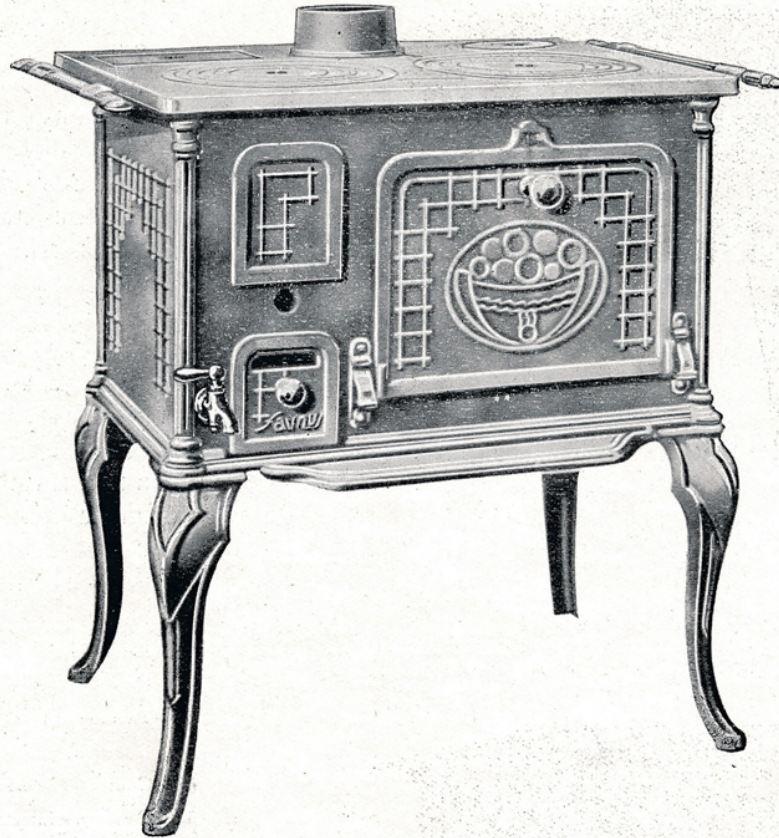

Se livrent seulement dans les dispositions suivantes, à spécifier à la commande :

DISPOSITION I. — Complètement fonte minée, boutons, nœuds de portes nickelés.

DISPOSITION II. — Façade complètement émaillée, côtés fonte minée, boutons, nœuds de portes nickelés.

DISPOSITION III. — Façade et côtés complètement émaillés, boutons, nœuds de portes nickelés.

Moyennant supplément, ces cuisinières peuvent être livrées avec barre avant ou barre circulaire nickelées au lieu de galeries sur les côtés.

	Numéros	1430	1431
Largeur du dessus sans galeries		0.600	0.650
Largeur du dessus avec galeries		0.710	0.760
Profondeur		0.450	0.470
Hauteur		0.720	0.720
Contenance de la chaudière		4 litres	4 litres
Four {			
{ Largeur		0.300	0.330
{ Profondeur		0.410	0.430
{ Hauteur		0.240	0.240
Diamètre de la buse		0.118	0.125
Poids à l'expédition		85 kgs	90 kgs

Ces cuisinières se font toujours avec foyer à gauche.

Elles peuvent se livrer dans les teintes suivantes : Vert, bleu, gris, acajou, aubergine.

Cuisinières fonte "REINA" avec chaudière PIÈCES DÉTACHÉES

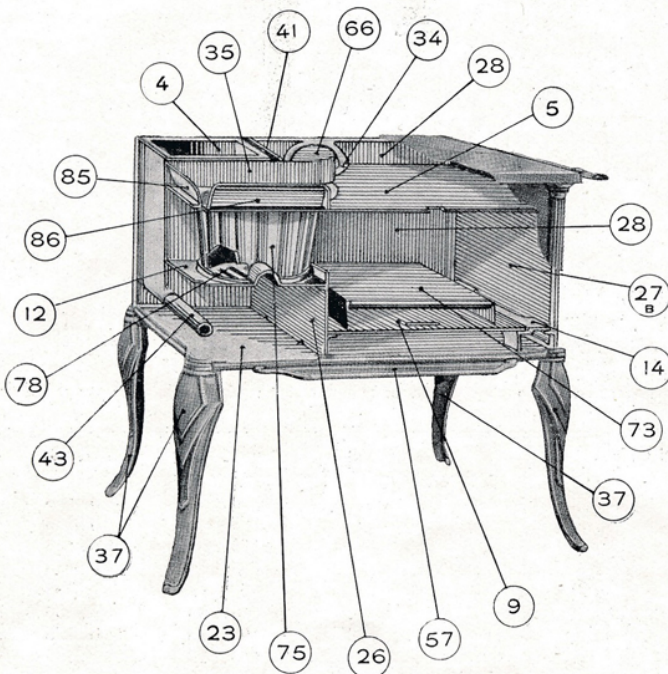
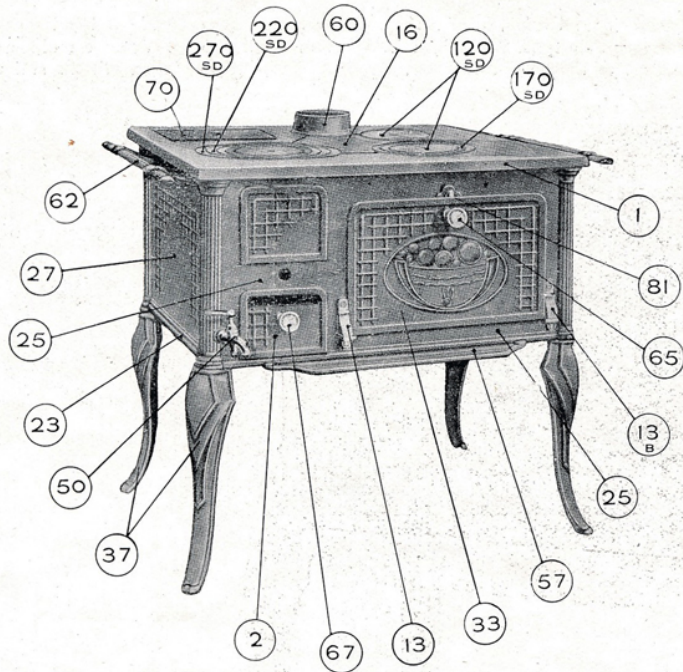

- 1 Dessus.
- 2 Plaque de cendrier.
- 4 Bain-marie.
- 5 Dessus de four.
- 9 Dessous de four.
- 12 Support de grille
- 13 Nœud de pivotage gauche.
- 13 B Nœud de pivotage droit.
- 14 Support de plaque de four.
- 16 Coup de feu.
- 23 Fond.
- 25 Façade.
- 26 Côté gauche de four.
- 27 Pignon gauche.
- 27 B Pignon droit.
- 28 Derrière.
- 33 Porte de four.
- 34 Gousset.
- 35 Retour de flamme.
- 37 Pied.
- 41 Entretoise.
- 43 Tubulure de bain-marie.
- 50 Robinet.
- 57 Bavette.
- 60 Raccord de buse.
- 62 Barre main courante de côté.
- 65 Gros bouton.
- 66 Tampon de buse
- 67 Petit bouton.
- 70 Couvercle de bain-marie.
- 73 Plaque de four tôle.
- 75 Foyer houille.
- 78 Grille à charbon.
- 81 Mentonnet.
- 85 Protège pignon.
- 86 Protège façade.
- 90 Tirant d'assemblage.
- S D 120 Tampon central (série Standard).
- S D 170 Couronne petite »
- S D 220 » interméd. »
- S D 270 » grande »

Pour faciliter le remplacement des pièces de rechange, prière de toujours bien indiquer les numéros portés sur les dites pièces et sur les dessins ci-dessous.

"ARGIA"

Cuisinières fonte sans étuve - Foyer mixte ou Foyer houille

Entièrement en fonte, ces cuisinières sont toujours livrées, sauf avis contraire, avec foyer ovale à houille une pièce et dessus meulé et poli muni de tampons et de ronds du type "standard". A retour de flamme, le four est chauffé par la circulation de la flamme, un volet mobile permet le tirage direct. - La buse mobile peut se placer soit au milieu soit à l'arrière.

Elles sont toujours livrées avec galeries sur les côtés.



Se livrent seulement dans les dispositions suivantes, à spécifier à la commande :

DISPOSITION I. — Complètement fonte minée, poignée, boutons nickelés.

DISPOSITION II. — Façade complètement émaillée, côtés fonte minée, poignée, boutons nickelés.

DISPOSITION III. — Façade et côtés complètement émaillés, poignée, boutons, nickelés.

Moyennant supplément, ces cuisinières peuvent être livrées avec barre avant ou barre circulaire nickelées, au lieu de galeries sur les côtés

	Numéros	465	473
Largeur du dessus sans galeries		0.650	0.750
Largeur du dessus avec galeries		0.790	0.890
Profondeur		0.400	0.440
Hauteur		0.700	0.700
Contenance de la chaudière		5 litres	5 litres
Four	} Largeur	0.280	0.350
	} Profondeur	0.310	0.360
	} Hauteur	0.235	0.235
Diamètre de la buse		0.118	0.125
Poids à l'expédition		65 kg.	75 kg.

Ces cuisinières se font toujours avec foyer à gauche.

Elles peuvent se livrer dans les teintes suivantes : Vert, bleu, gris, acajou, aubergine.

"NOVIA-ÉCOSSAISE"

Cuisinières fonte émaillée - Foyer mixte ou foyer houille

Nos cuisinières "NOVIA-ÉCOSSAISE" sont entièrement en fonte; le dessus meulé et poli est à trois trous munis de tampons et ronds "standard".

Sauf avis contraire elles sont toujours livrées avec foyer mixte. - A la demande elles peuvent être livrées, aux mêmes conditions, avec foyer ovale à houille une pièce.

Le côté droit de foyer rayonne dans le four dont la porte est **équilibrée** et doublée d'une plaque en fonte. - A retour de flamme, le four et l'étuve sont chauffés par la circulation de la flamme; une clé permet d'obtenir le tirage direct. La buse ovale peut se placer soit au milieu, soit à droite, soit à l'arrière.

Chaque cuisinière est livrée avec une mitre à clé ainsi qu'un robinet à pression, modèle perfectionné.

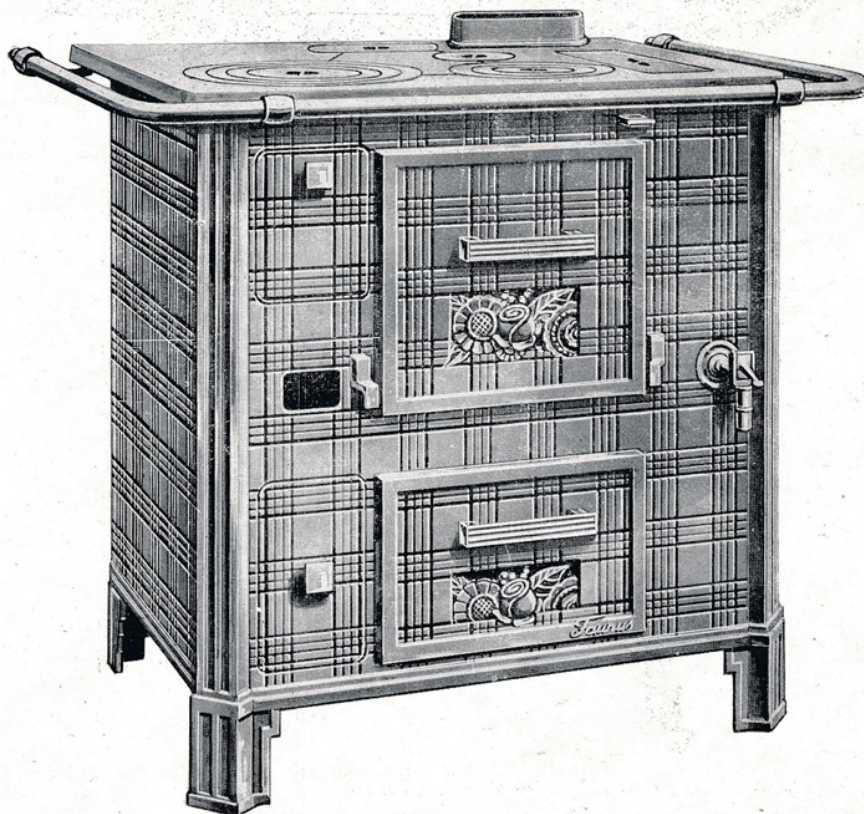

Se livrent seulement dans la disposition suivante à spécifier à la commande :

DISPOSITION III. — Façade et côtés complètement émaillés, poignées, boutons, nœuds de porte nickelés.

Moyennant suppléments, ces cuisinières peuvent être livrées avec barre circulaire nickelée.

Sauf avis contraire sont livrées avec barre avant nickelée.

Numéros.....	5170	5180	Numéros.....	5170	5180	
Largeur du dessus.....	0.710	0.810	Four	Largeur.....	0.275	0.320
Largeur du dessus y compris les barres.....	0.840	0.940		Profondeur.....	0.390	0.410
Profondeur du dessus.....	0.550	0.575		Hauteur.....	0.260	0.260
Prof. totale du dessus y compris la busette et les barres.....	0.630	0.650	Etuve	Largeur.....	0.275	0.320
Hauteur.....	0.790	0.790		Profondeur.....	0.460	0.480
Contenance de la chaudière..	6 l. 25	8 l. 25	Hauteur.....	0.190	0.190	
Diamètre de la mitre.....	0.132	0.132	Poids à l'expédition.....	170 kgs	185 kgs	

Ces cuisinières ne se font qu'avec foyer à gauche et chaudière à niveau.

Elles peuvent être livrées dans les teintes suivantes : Vert, bleu, gris, acajou, aubergine.

Faunus

"NOVIA"

Cuisinières fonte émaillée - Style Moderne Foyer mixte ou foyer houille

Modernes de lignes et de conception, nos cuisinières "NOVIA" sont entièrement en fonte; le dessus meulé et poli est à trois trous munis de tampons et de ronds "standard".

Sauf avis contraire elles sont toujours livrées avec foyer mixte. A la demande elles peuvent être livrées aux mêmes conditions avec foyer ovale à houille une pièce.

Le côté droit de foyer rayonne dans le four dont la porte est **équilibrée**. A retour de flamme, le four et l'étuve sont chauffés par la circulation de la flamme; une clé permet d'obtenir le tirage direct.

La buse ovale mobile peut se placer soit au milieu, soit à droite, soit à l'arrière.

Chaque cuisinière est livrée avec une mitre à clé ainsi qu'un robinet à pression, modèle perfectionné.

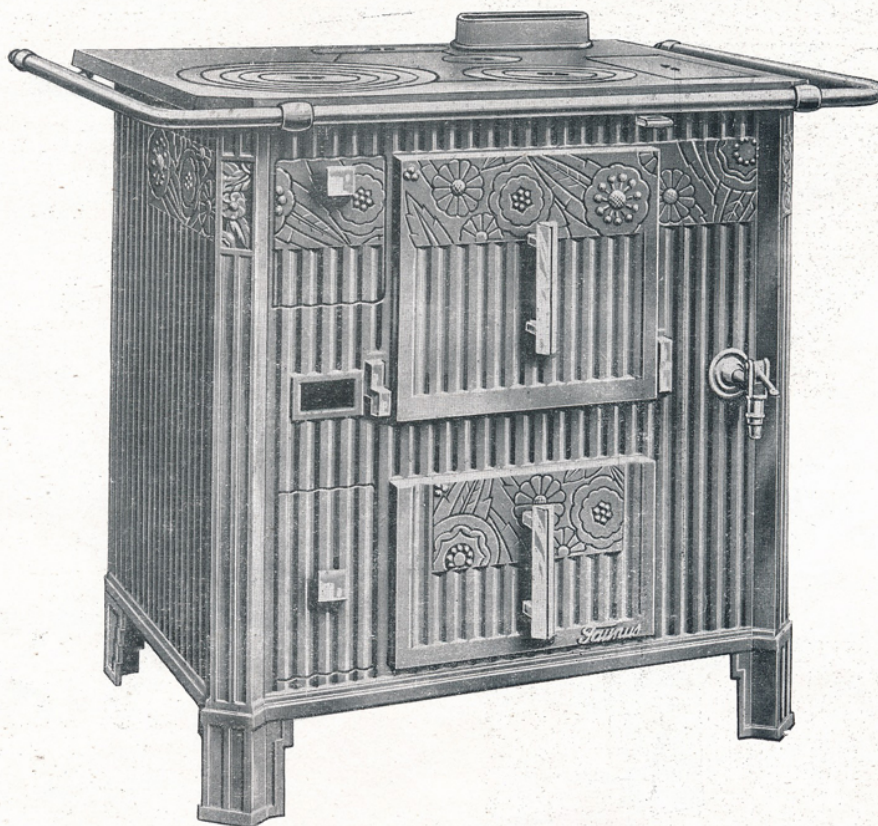

Se livrent seulement dans la disposition suivante:

DISPOSITION III. — Façade et côtés complètement émaillés, poignées, boutons nœuds de porte nickelés.

Moyennant suppléments, ces cuisinières peuvent être livrées avec barre circulaire nickelée.

Sauf avis contraire sont livrées avec barre avant nickelée.

Numéros	170	180	Numéros	170	180	
Largeur du dessus	0.710	0.810	Four	Largeur	0.275	0.320
Largeur du dessus y compris les barres	0.840	0.940		Profondeur	0.390	0.410
Profondeur du dessus	0.550	0.575		Hauteur	0.260	0.260
Prof. totale du dessus y compris la busette et les barres	0.630	0.650	Étuve	Largeur	0.275	0.320
Hauteur	0.790	0.790		Profondeur	0.460	0.480
Contenance de la chaudière	6 l. 25	8 l. 25		Hauteur	0.190	0.190
Diamètre de la mitre	0.132	0.132	Poids à l'expédition	170 kgs	185 kgs	

Ces cuisinières ne se font qu'avec foyer à gauche et chaudière à niveau.

Elles peuvent être livrées dans les teintes suivantes: *Vert, bleu, gris, acajou, aubergine,*

Cuisinières fonte émaillée "NOVIA" PIÈCES DÉTACHÉES

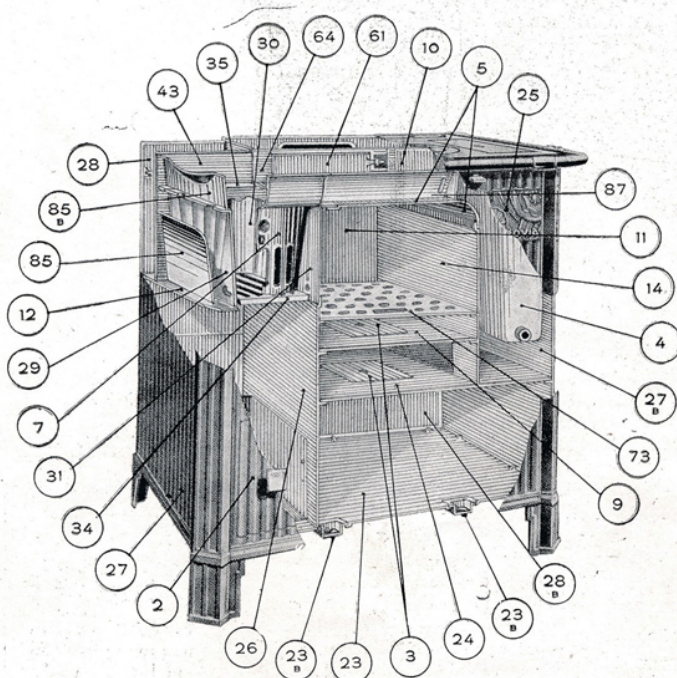
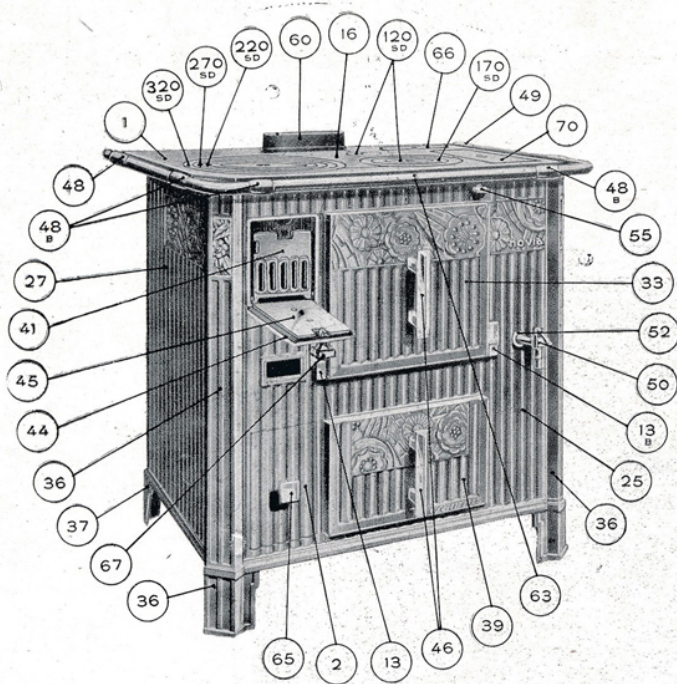

- 1 Dessus.
 - 2 Plaque de cendrier.
 - 3 Tampon de four et d'étuve.
 - 4 Bain-marie.
 - 5 Dessus de four.
 - 6 Recouvrement de boîte à fumée.
 - 7 Grille avant.
 - 9 Dessous de four.
 - 10 Plaque interm. de retour de flamme.
 - 11 Fond de four.
 - 12 Support de grille.
 - 13 Nœud de pivotage gauche.
 - 13^B Nœud de pivotage droit.
 - 14 Côté droit de four.
 - 16 Coup de feu.
 - 23 Fond.
 - 23^B Petit gousset gauche (lire 23 G).
 - 23^B Petit gousset droit (lire 23 D).
 - 24 Dessus d'étuve.
 - 25 Façade.
 - 26 Côté gauche de four.
 - 27 Pignon gauche.
 - 27^B Pignon droit.
 - 28 Derrière supérieur.
 - 28^B Derrière inférieur.
 - 29 Côté gauche de foyer.
 - 30 Fond de foyer.
 - 31 Côté droit de foyer.
 - 32 Contreplaque de porte de four.
 - 33 Porte de four.
 - 34 Grille à charbon.
 - 35 Fond de foyer à bois.
 - 36 Colonne avant.
 - 37 Pied arrière.
 - 39 Porte d'étuve.
 - 41 Grille abattante.
 - 42 Grille à bois.
 - 43 Entretoise.
 - 44 Porte de foyer.
 - 45 Contreplaque de porte de foyer.
 - 46 Poignée.
 - 48 Support gauche de main courante.
 - 48^B Support interm. de main courante.
 - 49 Support droit de main courante.
 - 50 Robinet.
 - 52 Rosace de robinet.
 - 55 Anneau de tirette.
 - 60 Raccord de buse.
 - 61 Volet mobile.
 - 63 Barre grande main courante.
 - 64 Encadrement de volet.
 - 65 Bouton de cendrier.
 - 66 Tampon ovale.
 - 67 Bouton de porte de foyer.
 - 70 Couvercle de bain-marie.
 - 73 Plaque de four ajourée.
 - 74 Axe à ressort.
 - 85 Protège côté inférieur.
 - 85^B Protège côté supérieur.
 - 87 Protège dessus de four.
- SD 120 Tampon central Série standard.
SD 170 Couronne petite » »
SD 220 » interm. » »
SD 270 » » » »
SD 320 » grande » »

Pour faciliter le remplacement des pièces de rechange, prière de toujours bien indiquer les numéros portés sur les dites pièces et sur les dessins ci-dessus.

Faunus

"NANCY-ÉCOSSAISE"

Cuisinière fonte décorée - Foyer mixte

Le décor nouveau de cette nouvelle série de cuisinière, la rend particulièrement séduisante.

Entièrement en fonte, le dessus meulé et poli est à 4 trous munis de tampons et ronds "standard". - Le foyer est mixte et retrécissable. - La porte de four est **équilibrée**. - A retour de flamme, le four et l'étuve sont chauffés par la circulation de la flamme, une clef permet d'obtenir à volonté le tirage direct. - La buse mobile peut se placer à volonté dessus au milieu, ou derrière. - Chaque cuisinière est livrée avec une mitre à clef ainsi qu'un robinet à pression, modèle perfectionné. - La chaudière se démonte sans qu'il soit nécessaire de dévisser le robinet.



Se livrent seulement dans les dispositions suivantes, à spécifier à la commande :

DISPOSITION I. — Complètement fonte minée, poignées, boutons charnières nickelés.

DISPOSITION II. — Façade complètement émaillée, côtés fonte minée, poignées, boutons charnières nickelés.

DISPOSITION III. — Façade et côtés complètement émaillés, poignées, boutons charnières nickelés.

Moyennant supplément, ces cuisinières peuvent être livrées avec barre avant ou barre circulaire nickelée au lieu de galeries de côtés.

Numéros	5301	5303	Numéros	5301	5303	
Largueur du dessus sans galeries . . .	0.830	0.930	Etuve {	Largueur	0.490	0.590
Largueur du dessus avec galeries . . .	0.950	1.050		Hauteur	0.285	0.285
Profondeur	0.645	0.710		Profondeur	0.480	0.555
Hauteur	0.800	0.880	Diamètre de la mitre	0.139	0.146	
Four {	Largueur	0.320	0.370	Circonférence de la buse	0.430	0.458
	Hauteur	0.210	0.260	Contenance de la chaudière	11 l.	12 l.
	Profondeur	0.480	0.555	Poids à l'expédition	200 kgs	230 kgs

Ces cuisinières ne se font qu'avec foyer à gauche.

Elles peuvent se livrer dans les teintes suivantes : Vert, bleu, gris, acajou, aubergine.

"NANCY"

Cuisinières fonte décorée - Foyer mixte

Entièrement en fonte — ces cuisinières sont à four profond et à dessus à 4 trous meulés et polis.
Elles possèdent un foyer mixte rétrécissable. A retour de flamme, le four et l'étuve sont chauffés par la circulation de la flamme. Une clef permet d'obtenir à volonté le tirage direct. La buse mobile peut se placer à volonté dessus au milieu, ou derrière. Avec chaque cuisinière, il est livré une mitre à clef.



Se livrent seulement dans les dispositions suivantes, à spécifier à la commande :

- DISPOSITION I. — Complètement fonte minée, boutons, charnières nickelés.
- DISPOSITION II. — Façade complètement émaillée, côtés fonte minée, boutons, charnières nickelés.
- DISPOSITION III. — Façade et côtés complètement émaillés, boutons, charnières nickelés.

Moyennant supplément, ces cuisinières peuvent être livrées avec barre avant ou barre circulaire nickelées au lieu de galeries sur les côtés.

Numéros			1301	1303	Numéros			1301	1303
Largeur du dessus sans galeries			0.830	0.930	Etuve } Largeur		0.490	0.590	
Largeur du dessus avec galeries			0.950	1.050		} Hauteur	0.285	0.285	
Profondeur			0.645	0.710			Profondeur	0.480	0.555
Hauteur			0.800	0.800	Diamètre de la mitre		0.139	0.146	
Four } Largeur			0.320	0.370	Circonférence de la buse		0.430	0.458	
	} Hauteur		0.210	0.210	Contenance de la chaudière		11 l.	12 l.	
		Profondeur		0.480	0.555	Poids à l'expédition		200 k.	230 k.

Ces cuisinières ne se font qu'avec foyer à gauche.
Elles peuvent se livrer dans les teintes suivantes : Vert, bleu, gris, acajou, aubergine.

Cuisinières "NANCY"

PIÈCES DÉTACHÉES

Cuisinières 1301 ou 1303

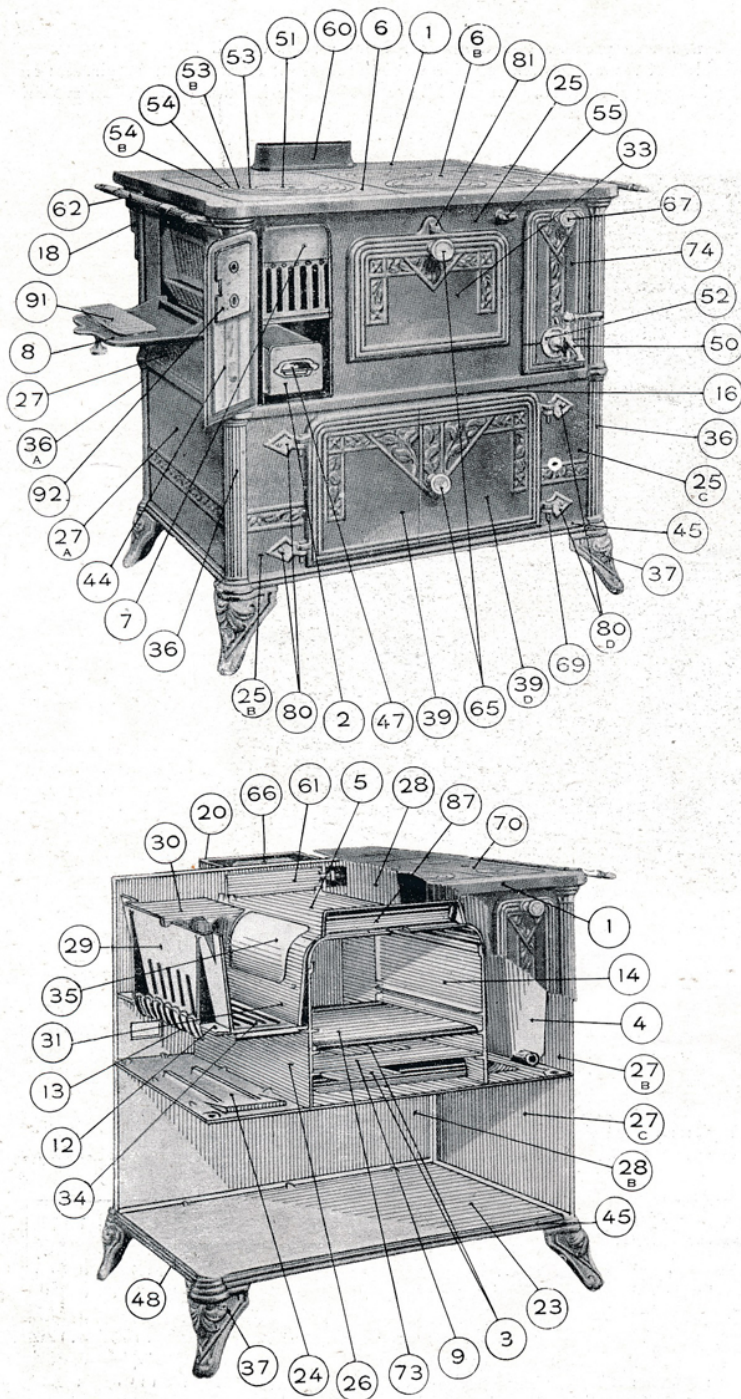

- 1 Dessus.
- 2 Plaque de cendrier.
- 3 Tampon mobile de four et d'étuve.
- 4 Bain-marie.
- 5 Dessus de four.
- 6 Carré porte-couronnes gauche.
- 6 B Carré porte-couronnes droit.
- 7 Grille avant.
- 8 Porte à rôtir.
- 9 Dessous de four.
- 12 Support de grilles.
- 13 Renvoi de cendres.
- 14 Côté droit de four.
- 16 Entrelaie de façade.
- 17 Crapaudine de pivotage de porte de foyer.
- 18 Equerre support gauche.
- 19 Equerre support droit.
- 20 Boîte à fumée.
- 23 Fond.
- 24 Plaque intermédiaire de séparation.
- 25 Façade supérieure.
- 25 B Façade inférieure gauche.
- 25 C Façade inférieure droite.
- 26 Côté gauche de four.
- 27 Pignon gauche supérieur.
- 27 A Pignon gauche inférieur.
- 27 B Pignon droit supérieur.
- 27 C Pignon droit inférieur.
- 28 Derrière supérieur.
- 28 B Derrière inférieur.
- 29 Grille côté gauche de foyer.
- 30 Fond de foyer.
- 31 Côté droit de foyer.
- 33 Porte de four.
- 34 Grille à charbon.
- 35 Parabole.
- 36 Colonne avant.
- 36 A Colonne arrière gauche.
- 36 B Colonne arrière droite.
- 37 Pied.
- 39 Porte d'étuve gauche.
- 39 D Porte d'étuve droite.
- 42 Grille à bois.
- 44 Porte de foyer.
- 45 Grande moulure de façade.
- 47 Poignée de cendrier.
- 48 Petite moulure de côté.
- 50 Robinet.
- 51 Tampon central.
- 52 Rosace de robinet.
- 53 Couronne petite.
- 53 B Couronne intermédiaire.
- 54 Couronne intermédiaire.
- 54 B Couronne intermédiaire.
- 54 T Couronne intermédiaire.
- 55 Anneau de tirette.
- 58 Couronne grande.
- 60 Raccord de bise.
- 61 Volet mobile.
- 62 Barre main-courante de côté.
- 65 Gros bouton.
- 66 Tampon ovale.
- 67 Petit bouton.
- 69 Axe de porte de foyer et d'étuve.
- 70 Couvercle de bain-marie.
- 73 Plaque de four tôle.
- 74 Fausse porte.
- 80 Charnière d'étuve gauche.
- 80 D Charnière d'étuve droite.
- 81 Mentonnet.
- 87 Protège façade.
- 91 Contre-plaque de porte à rôtir.
- 92 Contre-plaque de porte de foyer.

Pour faciliter le remplacement des pièces de rechange, prière de toujours bien indiquer les numéros portés sur les dites pièces et sur les dessins ci-dessous.

CUISINIÈRE MODÈLE DE LUXE

Entièrement en fonte - Foyer mixte ou foyer houille

Nos cuisinières modèle de luxe 260, 110, 18, 140 entièrement en fonte sont à porte de four équilibrée. A retour de flamme, le four et l'étuve sont chauffés par la circulation de la flamme, une clé permet d'obtenir à volonté le tirage direct.

Elles sont toujours livrées, sauf indication contraire, avec foyer mixte, porte de foyer pleine, chaudière à niveau, barre avant. A la demande, ces cuisinières peuvent être livrées avec foyer ovale à houille une pièce. La buse mobile peut se placer soit au milieu, soit à droite, soit derrière, excepté pour la cuisinière n° 260 où la buse se place seulement au milieu ou à l'arrière. Le dessus est meulé et poli. Avec chaque cuisinière il est livré une mitre à clé.

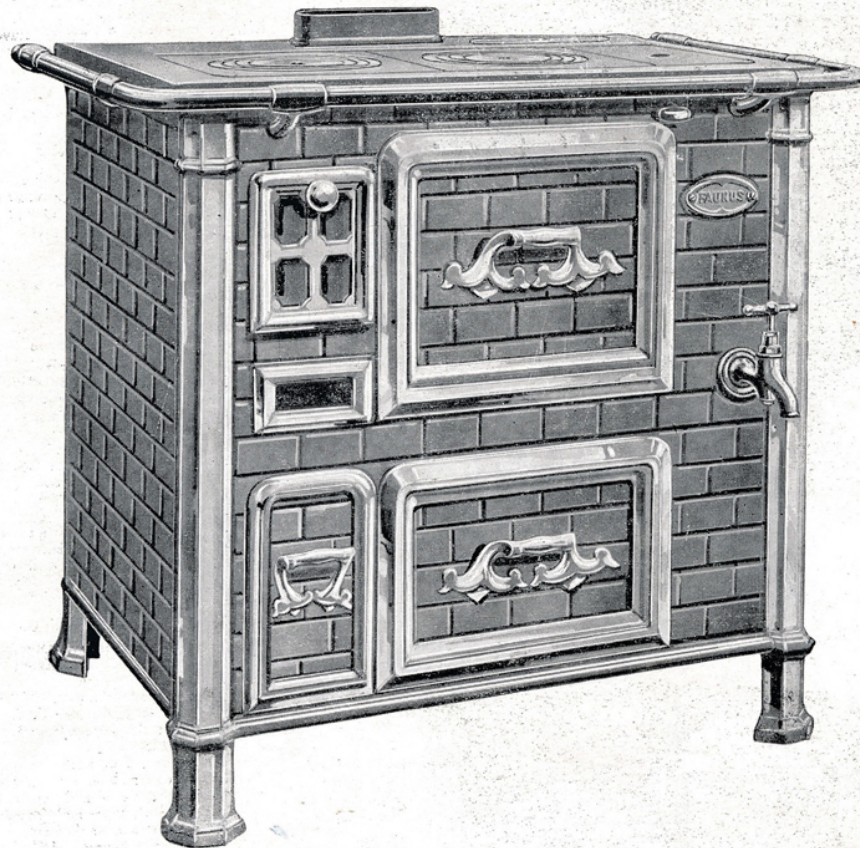

Se livrent seulement dans les dispositions suivantes, à spécifier à la commande:

- DISPOSITION I. — Complètement fonte minée, poignées, boutons, barre et supports nickelés.
 - DISPOSITION II. — Façade complètement émaillée, côtés fonte minée, poignées, boutons, barre et supports nickelés.
 - DISPOSITION III. — Façade et côtés complètement émaillés, poignées, boutons, barre et supports nickelés.
 - DISPOSITION V. — Façade émaillée, côtés fonte minée, encadrements, dormants de portes, poignées, boutons, barre et supports nickelés.
 - DISPOSITION VI. — Façade et côtés émaillés, encadrements, dormants de portes, poignées, boutons, barre et supports nickelés.
- Moyennant supplément ces cuisinières peuvent être livrées avec barre circulaire nickelée, chaudière à panache, porte de foyer mica, robinet à pression, garnitures cuivre massif.
Sauf avis contraire sont livrées avec barre avant nickelée.

Numéros.....	260	110	18	140	Numéros.....	260	110	18	140	
Largeur du dessus	0.675	0.780	0.880	1.030	Four	Largeur.....	0.245	0.295	0.315	0.422
Largeur du dessus y compris les barres.....	0.775	0.880	0.980	1.130		Profondeur.....	0.450	0.500	0.580	0.590
Profondeur.....	0.515	0.545	0.625	0.650		Hauteur.....	0.220	0.220	0.220	0.220
Profondeur totale y compris la busette et les barres.....	0.600	0.630	0.700	0.725	Etuve	Largeur.....	0.225	0.270	0.295	0.400
Hauteur.....	0.780	0.780	0.780	0.800		Profondeur.....	0.455	0.500	0.580	0.590
Contenance de la chaudière ..	5 lit.	81.400	12 lit.	17 lit.	Hauteur.....	0.185	0.185	0.185	0.185	
Diamètre de la mitre.....	0.125	0.132	0.139	0.146	Poids à l'expédition.....	155 k.	200 k.	250 kg.	260 k.	

Ces cuisinières ne se font qu'avec foyer à gauche.

Elles peuvent être livrées dans les peintes suivantes: Vert, bleu, gris, acajou, autergine.

Cuisinières Modèle de luxe n°s 260-110-18-140

PIÈCES DÉTACHÉES

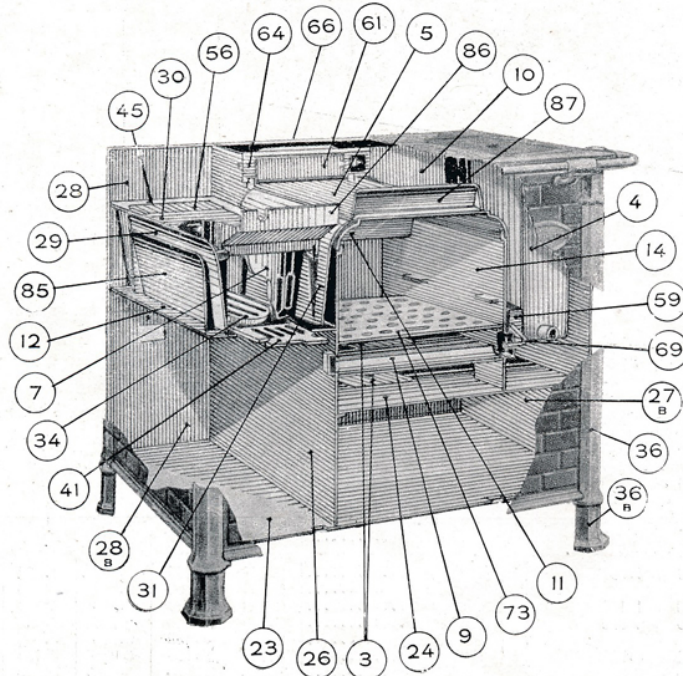
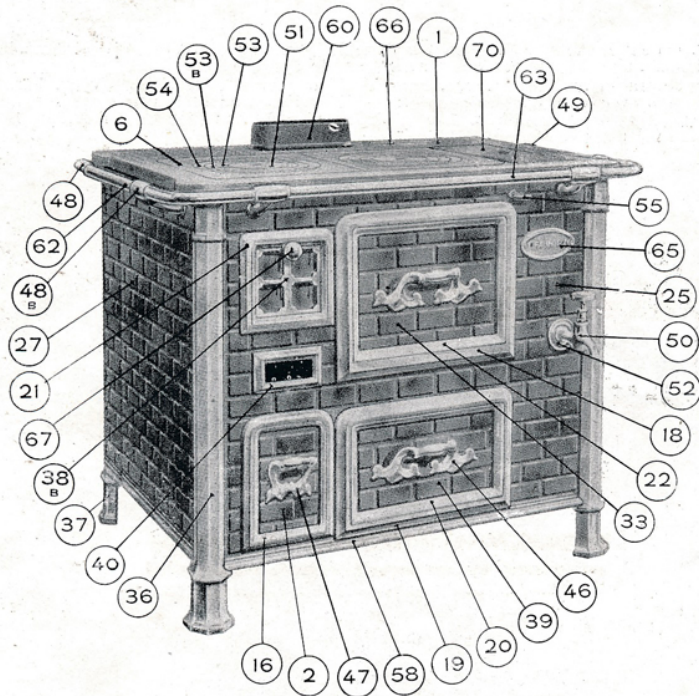

- 1 Dessus.
- 2 Plaque de cendrier.
- 3 Tampon de four et d'étuve.
- 4 B Bain-marie à niveau.
- 5 Dessus de four.
- 6 Carré porte-couronnes.
- 7 Grille avant.
- 9 Dessous de four.
- 10 Plaque de retour de flamme.
- 11 Fond de four.
- 12 Support de grille.
- 14 Côté droit de four.
- 16 Cadre de cendrier.
- 18 Dormant de porte de four.
- 19 Dormant de porte d'étuve.
- 20 Cadre d'étuve.
- 21 Cadre de foyer.
- 22 Cadre de four.
- 23 Fond.
- 24 Dessus d'étuve.
- 25 Façade.
- 26 Côté gauche de four.
- 27 Pignon gauche.
- 27 B Pignon droit.
- 28 Derrière supérieur.
- 28 B Derrière inférieur.
- 29 Côté gauche de foyer.
- 30 Fond de foyer.
- 31 Côté droit de foyer.
- 33 Plaque de porte de four.
- 34 Grille à charbon.
- 36 Colonne avant.
- 36 B Pied avant.
- 37 Pied arrière.
- 38 Contreplaque à micas.
- 38 B Plaque à micas nickelée.
- 39 Plaque de porte d'étuve.
- 40 Cadre de prise d'air.
- 41 Grille abattante.
- 42 Grille à bois.
- 44 Plaque de porte de foyer.
- 45 Fond de foyer à bois.
- 46 Grande poignée.
- 47 Petite poignée.
- 48 Support gauche de main courante.
- 48 B Support intermédiaire de main courante.
- 49 Support droit de main courante.
- 50 Robinet.
- 51 Tampon central.
- 52 Rosace de robinet.
- 53 Couronne petite.
- 53 B Couronne intermédiaire.
- 54 Couronne intermédiaire.
- 54 B Couronne grande.
- 55 Anneau de trette.
- 56 Plaque horizontale de fond de four.
- 58 Moulure de façade.
- 59 Contrepoids.
- 60 Raccord de buse.
- 61 Volet mobile.
- 62 Barre petite main courante.
- 63 Barre grande main courante.
- 64 Encadrement de volet.
- 65 Plaque Faunus.
- 66 Tampon ovale.
- 67 Bouton de porte de foyer.
- 69 Tige de contrepoids.
- 70 Couverture de bain-marie.
- 73 Plaque de four ajourée.
- 85 Protège pignon inférieur.
- 85 B Protège pignon supérieur.
- 86 Protège dessus de foyer.
- 87 Protège dessus de four.

PIÈCES SPÉCIALES

- 2 B Plaque de cendrier avec cadre.
- 4 Bain-marie à panache.
- 15 Encadrement de panache.
- 17 Couverture de panache.
- 33 B Porte de four avec cadre.
- 39 B Porte d'étuve avec cadre.
- 44 Porte de foyer avec cadre.
- 75 Foyer houille.
- 76 Partie avant de foyer houille.
- 77 Support de grille.
- 78 Grille ovale.
- 79 Plaque de recouvrement.

Pour faciliter le remplacement des pièces de rechange, prière de toujours bien indiquer les numéros portés sur les étiquettes et sur les dessins ci-dessus.



APPAREILS DE CUISINE

Cuisinières tôle et fonte

Réchauds à Gaz



Faunus

"ROXY"

Cuisinières tôle et fonte à étuve - Foyer mixte ou foyer houille

Cette nouvelle série de cuisinières se recommande par la nouveauté de son décor et son fini de fabrication. Le corps est en forte tôle d'acier. Le dessus, muni de tampons et de ronds "standard", est meulé et poli. Sauf avis contraire elles sont toujours livrées avec foyer mixte. - A la demande elles peuvent être livrées aux mêmes conditions avec foyer ovale à houille une pièce.

Le côté droit de foyer rayonne dans le four dont **la porte est équilibrée**. A retour de flamme, le four et l'étuve sont chauffés par la circulation de la flamme; une clé permet d'obtenir le tirage direct. La buse ovale mobile peut se placer soit au milieu, soit à droite. Elles sont livrées avec mitre à clé.



Se livrent seulement dans les dispositions suivantes, à spécifier à la commande :

DISPOSITION III. — Façade et côtés fonte émaillée, nœuds de portes, poignées, boutons nickelés.

DISPOSITION IV. — Façade fonte émaillée, côtés tôle, nœuds de portes, poignées, boutons nickelés.

Moyennant supplément, ces cuisinières peuvent être livrées avec barre circulaire nickelée, robinet à pression.

Sauf avis contraire sont livrées avec barre avant nickelée.

Numéros			Numéros			
	4770	4780		4770	4780	
Largeur du dessus	0.700	0.800	Hauteur du four	0.240	0.240	
Profondeur du dessus	0.500	0.550		Étuve { Largeur	0.285	0.345
Hauteur	0.790	0.790			Profondeur	0.455
Contenance de la chaudière	6 l. 500	8 l. 400	Hauteur	0.195	0.195	
Diamètre de la mitre	0.132	0.132	Poids à l'expédition (côtés tôle)	105 kgs	115 kgs	
Four {	Largeur	0.285	Poids à l'expédition (côtés fonte)	120 kgs	130 kgs	
	Profondeur	0.455				

Ces cuisinières ne se font qu'avec foyer à gauche et chaudière à niveau.

Elles peuvent être livrées dans les teintes suivantes : Vert, bleu, gris, acajou, aubergine.

"MILRAY"

Cuisinières tôle et fonte à étuve - Foyer mixte ou foyer houille

Cette nouvelle série de cuisinières se recommande par la nouveauté de son décor et son fini de fabrication. Le corps est en forte tôle d'acier. Le dessus, muni de ronds et de tampons "standard", est meulé et poli. Sauf avis contraire elles sont toujours livrées avec foyer mixte. - A la demande elles peuvent être livrées aux mêmes conditions avec foyer ovale à houille une pièce.

Le côté droit de foyer rayonne dans le four dont **la porte est équilibrée**. — A retour de flamme, le four et l'étuve sont chauffés par la circulation de la flamme; une clé permet d'obtenir le tirage direct. — La buse ovale mobile peut se placer soit au milieu, soit à droite. — Elles sont toujours livrées avec mitre à clé.



Se livrent seulement dans les dispositions suivantes, à spécifier à la commande:

DISPOSITION III. — Façade et côtés fonte émaillée, nœuds de portes, poignées, boutons nickelés.

DISPOSITION IV. — Façade fonte émaillée, côtés tôle, nœuds de portes, poignées, boutons nickelés.

Moyennant supplément, ces cuisinières peuvent être livrées avec barre circulaire nickelée, robinet à pression.

Sauf avis contraire sont toujours livrées avec barre avant nickelée.

Numéros.....			9770	9780	Numéros.....			9770	9780
Largeur du dessus			0.700	0.800	Hauteur du four		0.240	0.240	
Profondeur du dessus			0.500	0.530		Étuve	Largeur	0.285	0.345
Hauteur			0.790	0.790			Profondeur	0.455	0.485
Contenance de la chaudière			6 l. 500	8 l. 400		Hauteur	0.195	0.195	
Diamètre de la mitre			0.132	0.132	Poids à l'expédition (côtés tôle)		105 kgs	115 kgs	
Four	Largeur		0.285	0.345	Poids à l'expédition (côtés fonte)		120 kgs	130 kgs	
	Profondeur		0.455	0.485					

Ces cuisinières ne se font qu'avec foyer à gauche et chaudière à niveau.

Elles peuvent être livrées dans les teintes suivantes: Vert, bleu, gris, acajou, aubergine.

"CYBÉLIE"

Cuisinières tôle et fonte à étuve - Foyer mixte ou foyer houille

La construction de ces cuisinières a été particulièrement soignée; le corps est en forte tôle d'acier, le dessus, muni de tampons et de ronds "standard" est meulé et poli.

Sauf avis contraire elles sont toujours livrées avec foyer mixte. - A la demande elles peuvent être livrées aux mêmes conditions avec foyer ovale à houille une pièce.

Le côté droit de foyer rayonne dans le four dont la **porte est équilibrée**. - A retour de flamme, le four et l'étuve sont chauffés par la circulation de la flamme; une clé permet d'obtenir le tirage direct. La buse ovale mobile peut se placer soit au milieu, soit à droite. Elles se livrent toujours avec mitre à clé.



Se livrent seulement dans les dispositions suivantes, à spécifier à la commande :

DISPOSITION III. — Façade et côtés fonte émaillée, nœuds de portes, poignées, boutons nickelés.

DISPOSITION IV. — Façade fonte émaillée, côtés tôle, nœuds de portes, poignées, boutons nickelés.

Moyennant supplément, ces cuisinières peuvent être livrées avec barre circulaire nickelée, robinet à pression.

Sauf avis contraire sont livrées avec barre avant nickelée.

Numéros			775	785	Numéros			775	785
Largueur du dessus			0.700	0.800	Hauteur du four		0.240	0.240	
Profondeur du dessus			0.500	0.530		Largueur		0.285	0.345
Hauteur			0.790	0.790	Étuve } Profondeur			0.455	0.485
Contenance de la chaudière			6 l. 500	8 l. 400		Hauteur		0.195	0.195
Diamètre de la mitre			0.132	0.132	Poids à l'expédition (côtés tôle)			105 kgs	115 kgs
Four {	Largueur		0.285	0.345	Poids à l'expédition (côtés fonte)		120 kgs	130 kgs	
	Profondeur		0.465	0.485					

Ces cuisinières ne se font qu'avec foyer à gauche et chaudière à niveau.

Elles peuvent être livrées dans les teintes suivantes : Vert, bleu, gris, acajou, aubergine.

Cuisinières tôle et fonte "CYBÈLE"

PIÈCES DÉTACHÉES

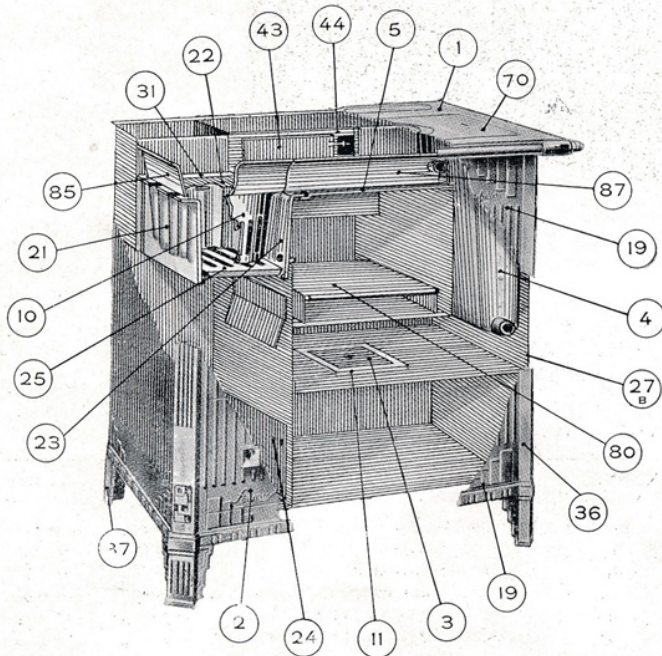
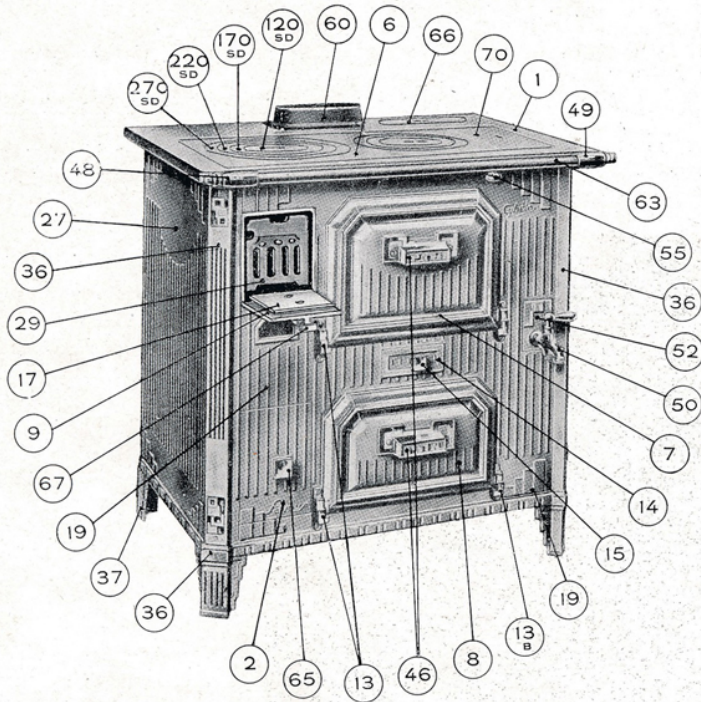

- 1 Dessus.
- 2 Plaque de cendrier.
- 3 Tampon mobile.
- 4 Bain-marie.
- 5 Dessus de four.
- 6 Carré porte couronnes.
- 7 Porte de four.
- 8 Porte d'étuve.
- 9 Porte de foyer.
- 10 Grille avant.
- 11 Cadre support de tampon.
- 13 Nœud de pivotage gauche.
- 13^B Nœud de pivotage droit.
- 14 Trappe de ramonage.
- 15 Bouton de trappe.
- 17 Contreplaque de porte de foyer.
- 19 Façade.
- 21 Côté gauche de foyer.
- 22 Fond de foyer.
- 23 Côté droit de foyer.
- 24 Tôlerie de cendrier.
- 25 Grille à charbon.
- 27 Pignon gauche.
- 27^B Pignon droit.
- 29 Grille abattante.
- 30 Grille à bois.
- 31 Fond de foyer à bois.
- 36 Colonne avant.
- 37^G Pied arrière gauche.
- 37^D Pied arrière droit.
- 43 Volet mobile.
- 44 Encadrement de volet.
- 46 Poignée.
- 48 Support gauche de main courante.
- 49 Support droit de main courante.
- 50 Robinet.
- 55 Anneau de tirette.
- 60 Raccord de buse.
- 63 Barre main courante.
- 65 Bouton de cendrier.
- 66 Tampon ovale.
- 67 Bouton de porte de foyer.
- 70 Couvercle de bain-marie.
- 80 Plaque de four tôle.
- 85 Protège pignon.
- 87 Protège dessus de four.

- S D 120 Tampon central (série Standard).
 S D 170 Couronne petite »
 S D 220 » interméd. »
 S D 270 » grande »

PIÈCES SPÉCIALES pour cuisinière avec côtés tôle

- 36^G Colonne avant gauche.
 36^D Colonne avant droite.
 37^T Pied arrière.

Pour faciliter le remplacement des pièces de rechange, prière de toujours bien indiquer les numéros portés sur les dites pièces et sur les dessins ci-dessus.

"FAUNA"

Cuisinières tôle et fonte à étuve - Façon carrelage Foyer mixte ou foyer houille

La construction de ces cuisinières a été particulièrement soignée; le corps est en forte tôle d'acier, le dessus, muni de tampons et de ronds "standard" est meulé et poli.

Sauf avis contraire elles sont toujours livrées avec foyer mixte. - A la demande elles peuvent être livrées, aux mêmes conditions avec foyer ovale à houille une pièce.

Le côté droit de foyer rayonne dans le four dont la **porte est équilibrée**. - A retour de flamme, le four et l'étuve sont chauffés par la circulation de la flamme; une clé permet d'obtenir le tirage direct. - La buse ovale mobile peut se placer soit au milieu, soit à droite. - Elles se livrent toujours avec mitre à clé.



Se livrent seulement dans les dispositions suivantes :

DISPOSITION III. — Façade et côtés fonte émaillée, nœuds de portes, poignées, boutons nickelés.

DISPOSITION IV. — Façade fonte émaillée, côtés tôle, nœuds de portes, poignées, boutons nickelés.

Moyennant supplément, ces cuisinières peuvent être livrées avec barre circulaire nickelée, robinet à pression.

Sauf avis contraire sont livrées avec barre avant nickelée.

Numéros			770	780	Numéros			770	780
Largeur du dessus			0.700	0.800	Hauteur du four		0.240	0.240	
Profondeur du dessus			0.500	0.530	Étuve {	Largeur	0.285	0.345	
Hauteur			0.790	0.790		Profondeur	0.455	0.485	
Contenance de la chaudière			6 l. 500	8 l. 400		Hauteur	0.195	0.195	
Diamètre de la mitre			0.132	0.132	Poids à l'expédition (côtés tôle)		105 kgs	115 kgs	
Four {	Largeur		0.285	0.345	Poids à l'expédition (côtés fonte)		120 kgs	130 kgs	
	Profondeur		0.455	0.485					

Ces cuisinières ne se font qu'avec foyer à gauche et chaudière à niveau.

Elles peuvent être livrées dans les teintes suivantes : *Vert, bleu, gris, acajou, aubergine.*

Cuisinières tôle et fonte "FAUNA"

PIÈCES DÉTACHÉES

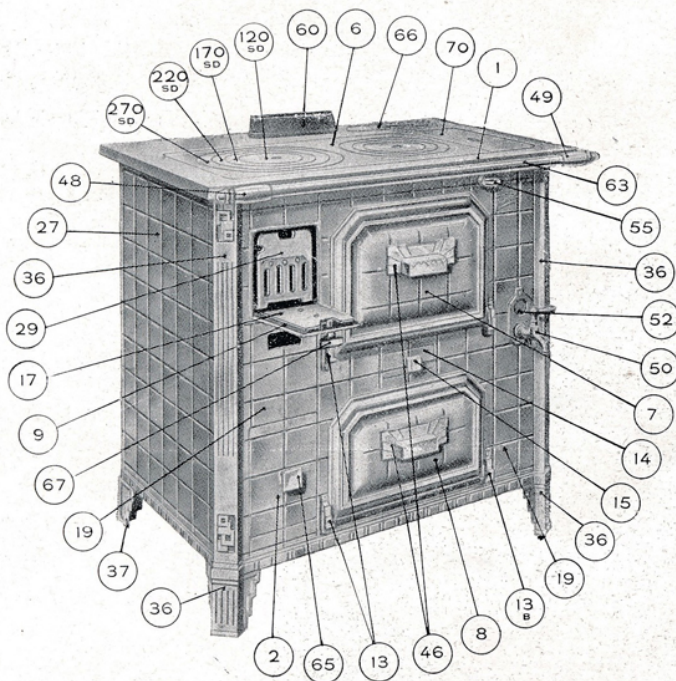

- 1 Dessus.
- 2 Plaque de cendrier.
- 3 Tampon mobile.
- 4 Bain-marie.
- 5 Dessus de four.
- 6 Carré porte couronnes.
- 7 Porte de four.
- 8 Porte d'étuve.
- 9 Porte de foyer.
- 10 Grille avant.
- 11 Cadre support de tampon.
- 13 Nœud de pivotage gauche.
- 13 B Nœud de pivotage droit.
- 14 Trappe de ramonage.
- 15 Bouton de trappe.
- 17 Contreplaqué de porte de foyer.
- 19 Facade.
- 21 Côté gauche de foyer.
- 22 Fond de foyer.
- 23 Côté droit de foyer.
- 24 Tôlerie de cendrier.
- 25 Grille à charbon.
- 27 Pignon gauche.
- 27 B Pignon droit.
- 29 Grille abattante.
- 30 Grille à bois.
- 31 Fond de foyer à bois.
- 36 Colonne avant.
- 37 G Pied arrière gauche.
- 37 D Pied arrière droit.
- 43 Volet mobile.
- 44 Encadrement de volet.
- 46 Poignée.
- 48 Support gauche de main courante.
- 49 Support droit de main courante.
- 50 Robinet.
- 55 Anneau de tirette.
- 60 Raccord de buse.
- 63 Barre main courante.
- 65 Bouton de cendrier.
- 66 Tampon ovale.
- 67 Bouton de porte de foyer.
- 70 Couvercle de bain-marie.
- 80 Plaque de four tôle.
- 85 Protège pignon.
- 87 Protège dessus de four.

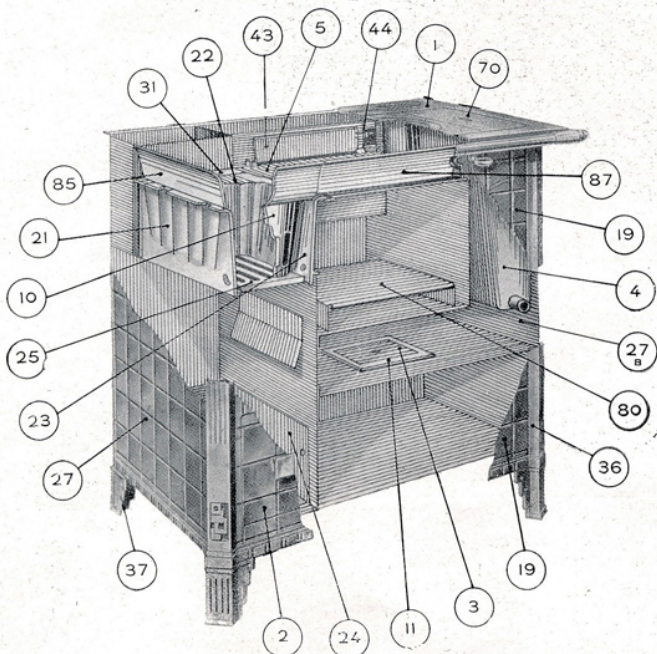

- S D 120 Tampon central (série Standard).
 S D 170 Couronne petite »
 S D 220 » interméd. »
 S D 270 » grande. »

PIÈCES SPÉCIALES pour cuisinière avec côtés tôle

- 36 G Colonne avant gauche.
 36 D Colonne avant droite.
 37 T Pied arrière.

Pour faciliter le remplacement des pièces de rechange, prière de toujours bien indiquer les numéros portés sur les dites pièces et sur les dessins ci-dessus.

"MASSILIA"

Cuisinière tôle et fonte à étuve - Foyer mixte

Malgré son encombrement réduit, cette cuisinière possède un grand four. Son corps est en forte tôle d'acier, le dessus est meulé et poli, les tampons et les ronds sont du type "Standard". Le **foyer est mixte**, son côté droit rayonne dans le four, dont la porte est **équilibrée**.

A retour de flamme, le four et l'étuve sont chauffés par la circulation de la flamme, une clef permet d'obtenir le tirage direct. La buse ovale est placée sur le dessus à droite.

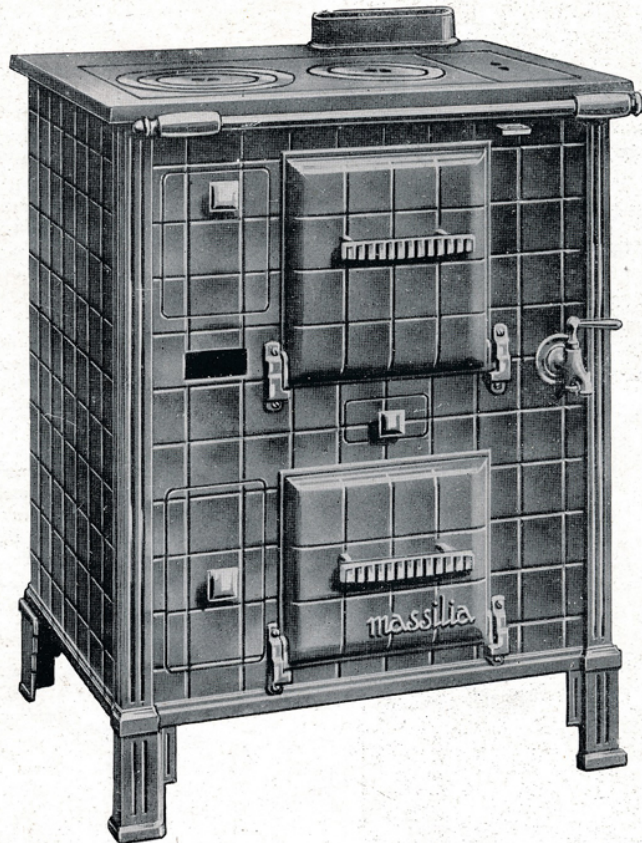

Se livre seulement dans les dispositions suivantes, à spécifier à la commande :

DISPOSITION III. — Façade et côtés fonte émaillée, nœuds de porte, poignées, boutons nickelés.

DISPOSITION IV. — Façade fonte émaillée, côtés tôle, nœuds de porte, poignées, boutons nickelés.

A la demande et moyennant supplément cette cuisinière peut être également livrée **avec dessus de 0^m65 (n° 765)**.

Moyennant supplément cette cuisinière peut-être livrée avec barre circulaire nickelée, robinet à pression.

Sauf avis contraire sont livrées avec barre avant nickelée.

Numéro.....	760	Numéro.....	760
Largeur du dessus.....	0.600	Hauteur du four.....	0.240
Profondeur du dessus.....	0.500	Étuve { Largeur.....	0.270
Hauteur.....	0.800	{ Profondeur.....	0.455
Contenance de la chaudière.....	6 l. 500	{ Hauteur.....	0.195
Diamètre de la mitre.....	0.132	Poids à l'expédition (côtés tôle).....	95 kgs
Four { Largeur.....	0.270	Poids à l'expédition (côtés fonte).....	110 kgs.
{ Profondeur.....	0.455		

Cette cuisinière ne se fait qu'avec foyer à gauche.

Elle peut être livrée dans les teintes suivantes: *Vert, bleu, gris, acajou, aubergine.*

Cuisinière tôle et fonte "MASSILIA"

PIÈCES DÉTACHÉES

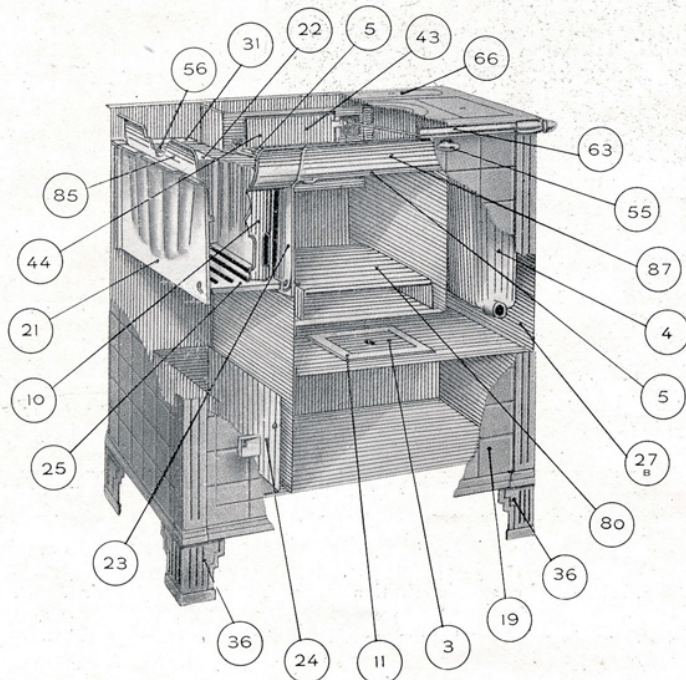
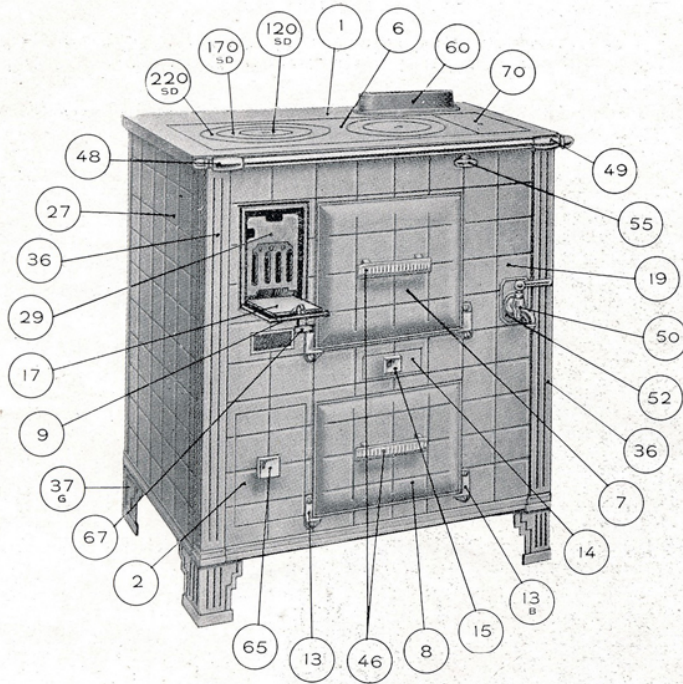

- 1 Dessus.
- 2 Plaque de cendrier.
- 3 Tampon mobile d'étuve.
- 4 Bain-marie.
- 5 Dessus de four.
- 6 Carré porte-couronnes.
- 7 Porte de four.
- 8 Porte d'étuve.
- 9 Porte de foyer.
- 10 Grille avant.
- 11 Cadre support de tampon.
- 12 Support de grille à bois.
- 13 Nœud de pivotage gauche.
- 13^B Nœud de pivotage droit.
- 14 Trappe de ramonage.
- 15 Bouton de trappe.
- 17 Contreplaque de porte de foyer.
- 19 Façade.
- 21 Côté gauche de foyer.
- 22 Fond de foyer.
- 23 Côté droit de foyer.
- 24 Tôlerie de cendrier.
- 25 Grille à charbon.
- 27 Pignon gauche.
- 27^B Pignon droit.
- 29 Grille abattante.
- 30 Grille à bois.
- 31 Fond de foyer à bois.
- 36 Colonne avant.
- 37^C Pied arrière gauche.
- 37^D Pied arrière droit.
- 43 Volet mobile.
- 44 Encadrement de volet.
- 46 Poignée.
- 48 Support gauche de main-courante.
- 49 Support droit de main-courante.
- 50 Robinet.
- 55 Anneau de tirette.
- 56 Plaque horizontale de fond de foyer.
- 60 Raccord de buse.
- 63 Barre main-courante.
- 65 Bouton porte cendrier.
- 66 Tampon ovale.
- 67 Bouton de porte de foyer.
- 70 Couvercle de bain-marie.
- 80 Plaque de four tôle.
- 85 Protège pignon.
- 87 Protège dessus de four.

SD 120 Tampon central, Série standard.
 SD 170 Couronne petite, »
 SD 220 » interméd. »

Pour faciliter le remplacement des pièces de rechange, prière de toujours bien indiquer les numéros portés sur les dites pièces et sur les dessins ci-dessus.

Faunus

"CARREILA"

Cuisinière tôle et fonte à charbonnier - Foyer houille

Cette cuisinière tôle et fonte est à charbonnier et à foyer ovale à houille une pièce. Son corps est en forte tôle d'acier et le dessus est meulé et poli. A retour de flamme, le four dont la porte est **équilibrée** est chauffé par la circulation de la flamme. Une clé permet d'obtenir à volonté le tirage direct.

Elle est toujours livrée, sauf spécification contraire à la commande, avec barre avant et bain-marie à niveau. La buse ovale mobile peut se placer soit au milieu, soit à droite. Elle se livre toujours avec mitre à clé.

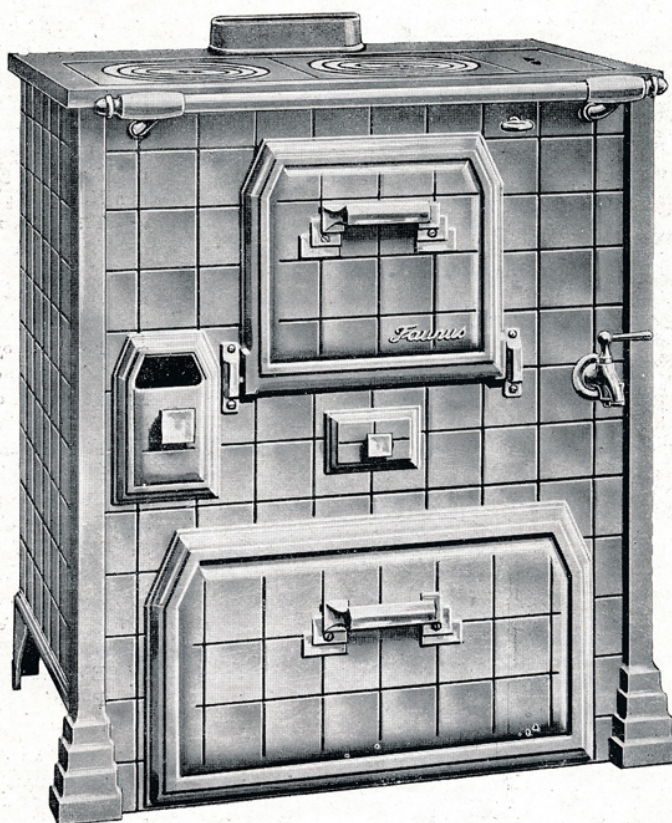

Se livre seulement dans les dispositions suivantes, à spécifier à la commande :

DISPOSITION III. — Façade et côtés fonte émaillée, nœuds de portes, poignées, boutons nickelés.

DISPOSITION IV. — Façade fonte émaillée, côtés tôle, nœuds de portes, poignées, boutons nickelés. Sauf avis contraire est livrée avec barre avant nickelée.

Numéros	1575	Numéros	1575	
Largeur du dessus	0.700	Dimensions du charbonnier {	Largeur	0.480
Profondeur du dessus	0.490		Profondeur	0.420
Hauteur	0.780		Hauteur	0.225
Contenance de la chaudière	8 l. 400	Poids à l'expédition (côtés tôle)	120 kgs	
Diamètre de la mitre	0.132	Four {	Poids à l'expédition (côtés fonte)	140 kgs
Four {	Largeur		0.290	
	Profondeur		0.445	
	Hauteur	0.230		

Cette cuisinière ne se fait qu'avec foyer à gauche.

Elle peut être livrée dans les teintes suivantes : Vert, bleu, gris, acajou, aubergine.

"COQUÉO"

Réchauds à gaz avec four



Notre réchaud n° 240 est à petit four. Notre réchaud n° 245 est à grand four.

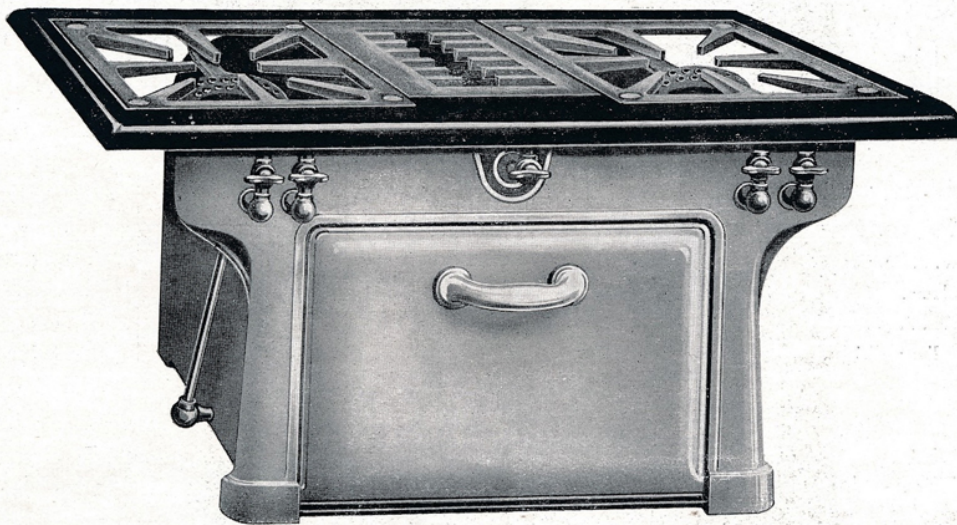

Porte de four **équilibrée**. Table chauffante munie de grilles reversibles. Rampe d'alimentation non apparente. Robinetterie cuivre. Cinq feux indépendants et réglables : A droite, brûleur double, à gauche, brûleur simple, au centre : brûleur réversible. Sous le four, rampe à pâtisserie. Plafond rayonnant à pointes en fonte spéciale. Lèche-frite en tôle emboutie et étamée.

Numéros		240	245
Dimensions générales	Largeur du dessus	0.640	0.640
	Profondeur du dessus	0.360	0.360
	Hauteur totale	0.285	0.345
Dimensions utiles du four	Largeur	0.300	0.300
	Profondeur	0.300	0.300
	Hauteur	0.200	0.260
Poids à l'expédition		33 kgs	38 kgs

NOUVEAUTÉ :

Émail blanc porcelaine, dessus émail noir

Faunus

RÉCHAUDS A GAZ SANS FOUR

Fonte émaillée

Modèle carré, un feu, 2 robinets, brûleur une pièce, grille reversible.

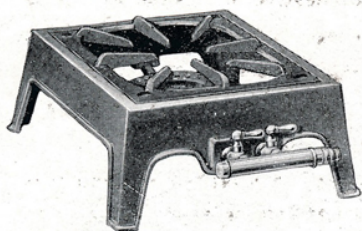

Modèle rectangulaire, deux feux, 3 robinets, brûleurs une pièce, grilles reversibles.

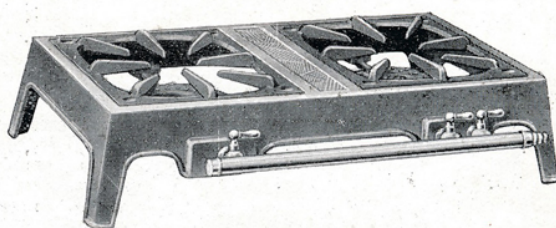

Numéros.....	210	215
Largeur.....	0.265	0.525
Profondeur.....	0.300	0.300
Hauteur.....	0.110	0.110
Poids à l'expédition.....	5 kgs	8 kgs

TABLETTE EN FORTIE POUR RÉCHAUDS

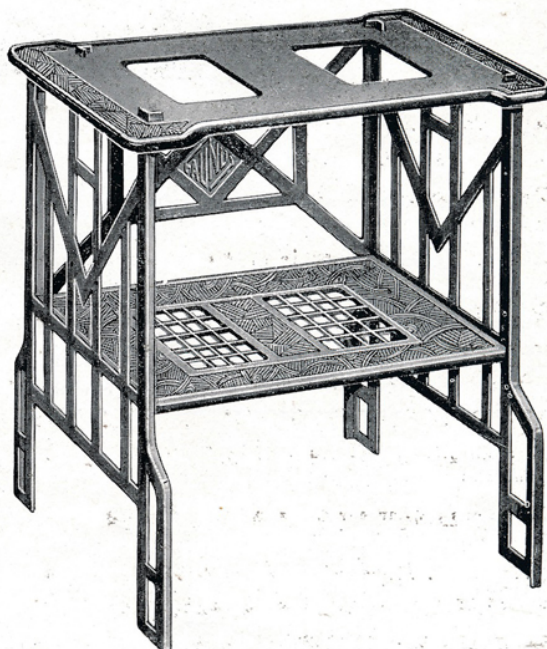

Numéros	Largeur	Profondeur
40	0.480	0.410
45	0.650	0.410
Numéros	Largeur de la tablette	Hauteur
40	0.390	0.470
45	0.390	0.470

Se font dans les teintes suivantes: *Vert, bleu, gris, acajou, aubergine, ivoire.*

TABLE DES MATIÈRES

POÊLES A BOIS TOLE ET FONTE

	Pages
N ^{os} 21 et 22	9
N ^o 7.....	10

POÊLES A BOIS TOUT FONTE

N ^{os} 4 et 6	11
"CHRYSIS" n ^o 12	12

POÊLE MIXTE

"ROSE-MARIE" n ^o 15	13
--------------------------------------	----

CHEMINÉES FIXES

"THAIS" n ^{os} 35 et 37	14
Pièces détachées "THAIS"	15
"CLIO" n ^o 36	16
Pièces détachées "CLIO"	17

CHEMINÉES ROULANTES

"MIREILLE" n ^{os} 34 et 38	18
Pièces détachées "MIREILLE"	19
"JUNON" n ^{os} 30 et 32	20
Pièces détachées "JUNON"	21

CALORIFÈRES

"SCYLLA" n ^{os} 70, 71, 72	22
Pièces détachées "SCYLLA"	23
"MIGNON" n ^{os} 56, 57, 58	24
"MYRTHIS" n ^{os} 61, 62, 63	25
Pièces détachées "MIGNON et MYRTHIS"	26

CUISINIÈRES TOUT FONTE

"SCALA" à étuve n ^{os} 104 et 107	29
"POITOU" à étuve n ^{os} 414, 415, 416	30
Pièces détachées "POITOU" à étuve	31
"POITOU" sans étuve n ^{os} 2414 et 2415	32
Pièces détachées "POITOU" sans étuve	33

CUISINIÈRES TOUT FONTE (Suite)

	Pages
"REINA" sans chaudière n ^{os} 428, 429, 430	34
Pièces détachées "REINA" sans chaudière	35
"REINA" sans chaudière n ^{os} 431 et 432	36
Pièces détachées "REINA" sans chaudière	37
"REINA" avec chaudière	38
Pièces détachées "REINA" avec chaudière	39
"ARGIA" n ^{os} 465 et 473	40
"NOVIA-ECOSSAISE" n ^{os} 5170 et 5180	41
"NOVIA" n ^{os} 170 et 180	42
Pièces détachées "NOVIA"	43
"NANCY-ECOSSAISE" n ^{os} 5301 et 5303	44
"NANCY" n ^{os} 1301 et 1303	45
Pièces détachées "NANCY"	46
"CUISINIÈRES MODÈLE DE LUXE" n ^{os} 260, 110, 18, 140	47
Pièces détachées "CUISINIÈRES MODÈLE DE LUXE"	48

CUISINIÈRES TOLE ET FONTE

"ROXY" n ^{os} 4770 et 4780	50
"MILRAY" n ^{os} 9770 et 9780	51
"CYBÈLE" n ^{os} 775 et 785	52
Pièces détachées "CYBÈLE"	53
"FAUNA" n ^{os} 770 et 780	54
Pièces détachées "FAUNA"	55
"MASSILIA" n ^{os} 760 et 765	56
Pièces détachées "MASSILIA"	57
"CARELLA" n ^o 1575	58

RÉCHAUDS A GAZ AVEC FOUR

"COQUÉO" n ^{os} 240 et 245	59
---	----

RÉCHAUDS A GAZ SANS FOUR & TABLE POUR RÉCHAUDS

N ^{os} 210, 215 et 40, 45	60
--	----



Vue générale des Usines FAUNUS à Donchery

IMP. P. ANCIAUX
CHARLEVILLE
(ARDENNES)



SOCIÉTÉ ANONYME DE FABRICATION D'APPAREILS DE CHAUFFAGE ET DE CUISINE

"Faunus"

CAPITAL : 3.750.000 FRANCS

à DONCHERY (Ardennes)

USINES

&

SIÈGE SOCIAL

A DONCHERY (Ardennes)

DONCHERY, LE (Date de la poste).

Adresser la Correspondance
à M. l'Administrateur-Délégué
de la Société FAUNUS

A DONCHERY (Ardennes)

TÉLÉPHONE N° 4

Adr. Tél. FAUNUS-DONCHERY

Monsieur,

Nous avons l'honneur de vous adresser sous ce pli notre nouvel album 1932 (N° 8), dans lequel vous trouverez un résumé complet des différents appareils de chauffage et de cuisine qui sont fabriqués dans nos Usines de DONCHERY.

Vous ne serez pas sans remarquer l'effort considérable que nous avons fait cette année pour vous présenter une collection d'appareils répondant à tous les besoins, et vous permettant de trouver chez notre Société, l'assortiment complet nécessaire à un rayon de chauffage richement composé.

Nous attirons plus spécialement votre attention sur nos nouveaux modèles 1932 :

Notre poêle mixte (N° 15) entièrement en fonte dont le prix de catalogue est de Frs **295**,

"ROSE-MARIE"

(breveté S. G. D. G.)

C'est le seul appareil de ce genre réellement mixte, dont la transformation du foyer s'opère **automatiquement** de l'extérieur par la simple manœuvre d'une clef. Mis sur le marché au cours de la dernière saison, son succès a été prodigieux.

CUISINIÈRES TOUT FONTE

SCALA à étuve (page 29)

POITOU, modernisée à étuve et sans étuve (pages 30 et 32).

ARGIA avec chaudière (page 40).

NOVIA ECOSSAISE à étuve (page 41).

NANCY ECOSSAISE à étuve (page 44)

CUISINIÈRES TOLE ET FONTE

ROXY ET MILRAY à étuve (pages 50 et 51).

MASSILIA à étuve (page 56).

CARELLA à charbonnier (page 58).

Nous vous prions de trouver également notre prix courant Février 1932, sur lequel une remise unique est applicable (sur nos précédents tarifs la remise pour les cuisinières seulement était de 10 unités plus élevée).

Dans l'espoir que nos nouveaux appareils, leurs prix particulièrement étudiés, nous permettront d'intensifier à nouveau nos relations avec votre Maison, vous remerciant à l'avance des ordres que vous nous confierez, qui ne manqueront pas de faire l'objet de tous nos soins, et seront exécutés à votre entière satisfaction.

Nous vous prions d'agréer, Monsieur, nos distinguées salutations.

L'Administrateur délégué,

SOCIÉTÉ ANONYME DE FABRICATION D'APPAREILS DE CHAUFFAGE ET DE CUISINE

FAUNUS

Salle d'échantillons
à PARIS

3, Cité Magenta

Tél. : BOTZARIS 40-19

Capital : 3.750.000 francs

Adresse Télég.
FAUNUS-DONCHERY

R. C. Sedan 4.734

SIÈGE SOCIAL et USINES à DONCHERY (Ardennes)

Téléphone 4

Compte Chèques Postaux PARIS 56.290

IMP. P. ANCIAUX .. CHARLEVILLE

PRIX COURANT - Février 1932

Ce Prix Courant annule les précédents

POÊLES A BOIS

Tôle et fonte

N° 22	Dôme, façade, pieds avants en fonte émaillée, côtés, pieds arrière fonte noire non émaillée.....	Frs	180. »
N° 21	Dôme, façade, côtés et pieds en fonte émaillée.....	Frs	195. »
N° 7	Dôme, façade, côtés et pieds en fonte émaillée.....	Frs	225. »

Tout fonte

N° 4	Dôme, façade, côtés et pieds fonte émaillée, garnitures nickelées.....	Frs	265. »
N° 12	"Chrysis" Dôme, façade, côtés et pieds fonte émaillée, garnitures nickelées.....	Frs	280. »
N° 6	Même construction que l'appareil N° 4 mais avec four.....	Frs	370. »

Suppl. pour bout de tuyau..... Frs 3. » Suppl. pour tôle extensible..... Frs 7. »

Poêle mixte "ROSE-MARIE"

Marche au bois ou au charbon sans transformation

Entièrement en fonte

N° 15	Dôme, façade, côtés, pieds fonte émaillée, garnitures nickelées.....	Frs	295. »
Suppl. pour bout de tuyau.....	Frs 3. »	Suppl. pour tôle extensible..	Frs 7. »
Supplément pour entonnoir.....	Frs	10. »	

Plaques isolatrices fonte émaillée

pour les N°s 21 et 22 (0.502x0.296).....	Frs	50. »
pour les N°s 4, 6, 7, 12 et 15 (0.510x0.370).....	Frs	60. »

CHEMINÉES

Fixes à feu visible et continu

		Fonte émaillée Disposition E	Fonte émaillée portes nickelées Disposition N
"Thaïs" N° 35.....	Frs	285. »	305. »
"Thaïs" N° 37.....	Frs	385. »	405. »
"Clio" N° 36.....	Frs	285. »	305. »
Suppl. pour bout de tuyau.....	Frs 3. »	Suppl. pour tôle extensible.....	Frs 7. »

Cheminées roulantes

		Fonte minée Disposition A	Fonte minée garnitures nickel. Disposition AN	Fonte émaillée Disposition E	Fonte émaillée garnitures nickel. Disposition N
"Mireille" N° 34.....	Frs	325. »	340. »	365. »	385. »
"Mireille" N° 38.....	Frs	455. »	485. »	505. »	525. »
"Junon" N° 30.....	Frs	455. »	485. »	505. »	525. »
"Junon" N° 32.....	Frs	835. »	865. »	900. »	930. »

Supplément pour bout de tuyau ovale..... Frs 4. »

Supplément pour tôle extensible percée pour buse ovale..... Frs 8. »

CALORIFÈRES CYLINDRIQUES "SCYLLA"

	70	71	72
Email noir.....	215. »	245. »	295. »
Email céramique.....	225. »	255. »	305. »
Supplément pour porte nickelée..... Frs 15		Supplément pour dôme nickelé..... Frs 15	

CALORIFÈRES ÉMAILLÉS

	N°s	Fonte minée	Fonte minée garnitures nickelées	Fonte émaillée	Fonte émaillée garnitures nickelées
		Disposition A	Disposition AN	Disposition E	Disposition N
" Mignon "	56 ou 61.....	200. »	225. »	295. »	330. »
ou	57 ou 62.....	265. »	290. »	360. »	395. »
" Myrthis "	58 ou 63.....	325. »	350. »	420. »	455. »
Suppl. pour bout de tuyau..... Frs 3. »			Suppl. pour tôle extensible..... Frs 7. »		

Cuisinières "SCALA"

Entièrement en fonte

	104	107
Disposition I. Fonte minée.....	560. »	650. »
Disposition II. Façade émaillée.....	620. »	715. »
Disposition III. Façade et côtés émaillés.....	670. »	770. »
Supplément pour barre avant nickelée au lieu de galeries de côtés.....	15. »	20. »
Supplément pour barre circulaire nickelée.....	60. »	65. »
Supplément pour mitre à clef.....		Frs 17. »
Diminution pour pot à houille (sans porte à rôtir de côté).....		Frs 15. »

Cuisinières "POITOU"

Entièrement en fonte

à étuve

sans étuve

	414	415	416	2414	2415
Disposition I. Fonte minée.....	515. »	530. »	565. »	430. »	470. »
Disposition II. Façade émaillée.....	575. »	595. »	635. »	480. »	520. »
Disposition III. Façade et côtés émaillés.....	625. »	650. »	695. »	515. »	555. »
Suppléments pour :					
Barre avant nickelée au lieu de galeries de côtés.....	15. »	15. »	20. »	15. »	15. »
Barre circulaire nickelée.....	55. »	60. »	65. »	55. »	60. »
Diminution pour pot à houille (sans porte à rôtir de côté).....	15. »	15. »	15. »	15. »	15. »

Cuisinières "REINA"

Entièrement en fonte

sans chaudière

avec chaudière

	428	429	430	431	432	1430	1431
Disposit. I. Fonte minée.....	180. »	220. »	300. »	350. »	395. »	370. »	420. »
Disposit. II. Façade émaillée...	205. »	250. »	345. »	395. »	440. »	415. »	465. »
Disposit. III. Faç. et côtés émaillés	225. »	275. »	375. »	425. »	470. »	445. »	495. »
Suppléments pour :							
Barre av. nickelée au lieu de gal. dec.	15. »	15. »	15. »	15. »	15. »	15. »	15. »
Barre circulaire.....	55. »	55. »	55. »	55. »	55. »	55. »	55. »
Dessus poli.....	8. »	8. »	»	»	»	»	»
Diminution pour :							
Dessus non poli.....	»	»	8. »	8. »	8. »	8. »	8. »
Supplément pour mitre à clef.....							Frs 17. »

Les cuisinières "Reina", 428 et 429, sont toujours livrées sans galeries de côtés et dessus non polis.

Cuisinières "ARGIA"

Entièrement en fonte

	465	473
Disposition I. Fonte minée	285. »	340. »
Disposition II. Façade émaillée	320. »	380. »
Disposition III. Façade et côtés émaillés	355. »	420. »
Supplément pour :		
Barre avant nickelée au lieu de galeries de côtés	15. »	20. »
Barre circulaire nickelée au lieu de galeries de côtés	60. »	65. »
Supplément pour mitre à clef		Frs 17. »

Cuisinières "NOVIA" et "NOVIA-ÉCOSSAISE"

Entièrement en fonte

	NOVIA		NOVIA-ÉCOSSAISE	
	170	180	5170	5180
Disposition III. Façade et côtés émaillés	795. »	935. »	795. »	935. »
Supplément pour :				
Barre circulaire nickelée	65. »	70. »	65. »	70. »

Cuisinières "NANCY ÉCOSSAISE"

Entièrement en fonte

	5301	5305
Disposition III. Façade et côtés émaillés	995. »	1.130. »

Cuisinières "NANCY"

Entièrement en fonte

	1301	1303
Disposition III. Façade et côtés émaillés	970. »	1.100. »
Cuisinières en 83 { Supplément pour barre avant nickelée au lieu de galeries de côtés		Frs 20 »
"Nancy" et "Nancy Écossaise" { Supplément pour barre circulaire nickelée		Frs 70 »
Cuisinières en 93 { Supplément pour barre avant nickelée au lieu de galeries de côtés		Frs 25 »
"Nancy" et "Nancy Écossaise" { Supplément pour barre circulaire nickelée		Frs 80 »

Cuisinières Série de Luxe

Entièrement en fonte

	260	110	18	140
Disposition I. Fonte minée	795. »	905. »	1.000. »	1.230. »
Disposition II. Façade émaillée	840. »	975. »	1.095. »	1.330. »
Disposition III. Façade et côtés émaillés	930. »	1.045. »	1.190. »	1.430. »
Disposition V. Façade émaillée, garnitures nickelées	900. »	1.015. »	1.145. »	1.395. »
Disposition VI. Façade et côtés émaillés, garn. nick.	970. »	1.085. »	1.220. »	1.460. »
Supplément pour barre circulaire nickelée	60. »	65. »	70. »	75. »
Supplément pour porte foyer micas	15. »	15. »	15. »	15. »
Supplément pour bain-marie à panache	30. »	35. »	45. »	45. »
Supplément pour étagères décorées	220. »	225. »	245. »	270. »

Cuisinières TOLE et FONTE

ROXY-CYBELE-FAUNA

MASSILIA

	En 70	En 80	En 60	En 65
Disposition III. Façade et côtés émaillés.....	690. »	770. »	630. »	645. »
Disposition IV. Façade émaillée, côtés tôle.....	590. »	670. »	530. »	545. »
Supplément pour barre circulaire nickelée.....	60. »	65. »	55. »	60. »

CUISINIÈRE "CARELLA"

Série tôle et fonte à charbonnier

	1575
Disposition III. Façade et côtés émaillés.....	695 »
Disposition IV. Façade émaillée, côtés tôle.....	595 »
Supplément pour barre circulaire.....	60 »

Supplément pour robinet à pression, modèle ordinaire Frs 12.50
 Supplément pour robinet à pression, modèle perfectionné Frs 16.50

Réchauds à gaz "COQUEO" avec four

Corps émaillé blanc porcelaine - Dessus émaillé noir

	240	245
Disposition II. Table chauffante, façade émaillée.....	280. »	315. »
Disposition III. Table chauffante, façade et côtés émaillés.....	290. »	330. »

RÉCHAUDS à GAZ sans four

Carré 1 feu n° 210

Rectangulaire 2 feux n° 215

Fonte minée..... Frs 45. » Fonte minée..... Frs 80. »
 Fonte émaillée..... Frs 58. » Fonte émaillée..... Frs 98. »

TABLE en FONTE à ÉTAGÈRE

pour réchauds à gaz

N° 40

N° 45

135

170

TARIF PIÈCES DÉTACHÉES

Chaudières.....	900. »	les % kgs
Pièces de foyer.....	500. »	»
Pièces de fonte brute.....	550. »	»
Pièces de fonte meulées et polies.....	650. »	»
Pièces émaillées.....	1150. »	»
Pièces nickelées moins de 1 kg.....	1500. »	»
Pièces nickelées plus de 1 kg.....	1300. »	»
Robinet ordinaire.....	20. »	la pièce
Robinet à pression ordinaire.....	30. »	»
Robinet à pression, perfectionné.....	32. »	»

Ce tarif est soumis à nos conditions générales de ventes et d'expéditions indiquées à notre album n° 8

IMPRIMERIE
P. ANCIAUX
CHARLEVILLE